

User manual

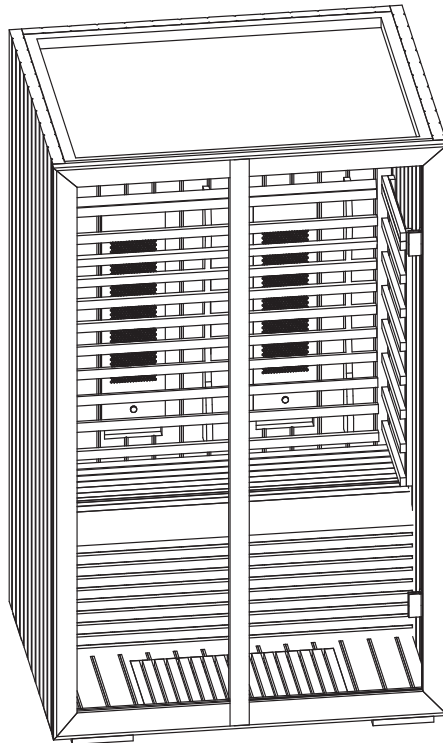

EN

DE

FR

IT

SV

CS

FI

RU

ET

Infrared cabin

Onni Small (1-053-079)

Table of Contents

1. About this instruction manual	3
2. Important information for your safety	3
2.1. Intended use	3
2.2. Safety information	4
3. Product description	5
3.1. Technical data	5
3.2. Floor plan	5
3.3. Scope of delivery	6
3.4. Parts list	6
4. Installation	7
5. Assembly illustrations (following the last language of the instructions)	11
6. Circuit diagram	8
7. Operation	9
7.1. Commissioning	9
7.2. Temperature settings	9
7.3. Time settings	9
7.4. Light	10
7.5. Music	10
8. Guarantee card (following the last language of the instructions)	14
9. Spare parts (following the last language of the instructions)	16

1. About this instruction manual

Read these installation and operating instructions carefully and keep them within reach of the infrared cabin. This ensures that you can refer to information on safety and operation at any time.



These installation and operating instructions can also be found in the downloads section of our website: www.mediabank.harvia.com

2. Important information for your safety

The infrared cabin has been produced in accordance with the applicable safety regulations for technical units. However, hazards may arise during use. Therefore adhere to the following safety information and the specific warning notices in the individual chapters.

2.1. Intended use

The infrared cabin is used for the heating of the human body.

The cabin location must be protected against splashing water. For optimal operation, the location should have an ambient temperature of at least 20 °C. The maximum air humidity in the surroundings should not exceed 95%.

The cabin must be erected on a level surface. A distance of at least 5 cm from the wall must be maintained.

Any use exceeding this scope is considered improper use. Improper use can result in damage to the product, severe injuries or death.

2.2. Safety information

- Installation and connection of the electrical parts (control unit, heater, etc.) may only be performed when the power supply is disconnected.
- Also comply with the regulations applicable at the installation location.
- For your own safety, consult your supplier in the event of problems that are not explained in sufficient detail in the installation instructions.

- The cabin may not be used by children under 8 years old.
- The cabin may be used by children over 8 years old, by persons with limited psychological, sensory or mental capabilities or by persons with lack of experience/knowledge only under the following conditions:
 - They are supervised.
 - They have been shown how to use the device safely and are aware of the hazards that could occur.
- Children may not play with the cabin.
- Children under 14 years of age may only clean the cabin if they are supervised.
- The cabin may not be cleaned with steam cleaners, high-pressure cleaners or splashed water.
- For health reasons, do not use the sauna when under the influence of alcohol, medication or drugs.
- Before the control unit is switched on, make sure that no combustible objects have been placed on the heating elements.

3. Product description

3.1. Technical data

Cabin material	Abachi
Cabin dimensions (L x W (depth) x H)	1300 x 1043 x 2000 mm
Voltage supply	230 VAC 50 Hz
Total output	1800 Watt; 7.8 A
IR radiator, dimmable	2 × 400 W
Heating elements, side wall	2 × 300 W
Heating element, calves	1 × 200 W
Heating element, floor	1 × 200 W

3.2. Floor plan



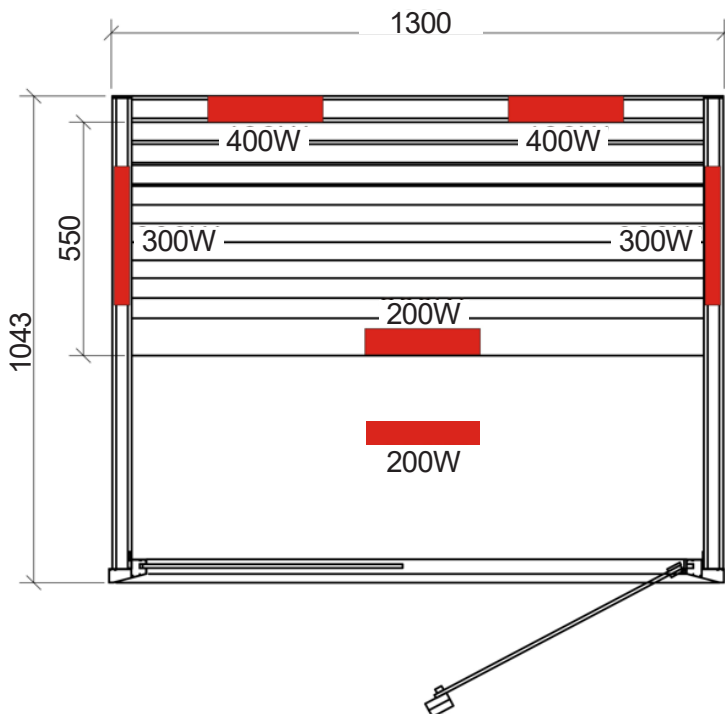

EN

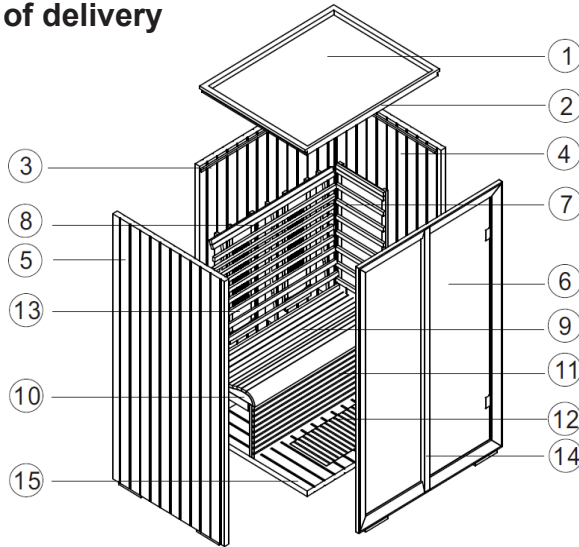

3.3. Scope of delivery



3.4. Parts list

No.	NAME	DIMENSIONS	PIECES
1	Roof cover	1214 x 954 x 5 mm	1
2	Roof element	1214 x 954 x 65 mm	1
3	Rear wall	1214 x 1980 x 59 mm	1
4	Side wall, right	1013 x 1980 x 46 mm	1
5	Side wall, left	1013 x 2000 x 46 mm	1
6	Glass front	1000 x 2000 x 67 mm	1
7	Heating element, side	460 x 878 x 40 mm	2
8	IR radiators	250 x 780 x 65 mm	2
9	Ergonomic bench	1214 x 550 x 80 mm	1
10	Bench support	1214 x 510 x 60 mm	1
11	Heating element, calves	1214 x 390 x 40 mm	1
12	Heating element, floor	670 x 340 x 55 mm	1
13	Ergonomic backrest	1100x 870 x 111 mm	1
14	Door handle	1960 x 80 x 32 mm	1
15	Floor grid	914 x 954 x 46 mm	1
	Screws	 5 x 35 mm	12
	Screws	 4 x 45 mm	10
	Screws	 5 x 60 mm	4
	Screws	 4 x 35 mm	8

4. Installation

Before you begin work, check the parts list to ensure that all the individual parts have been delivered. If any parts are missing, please contact your dealer within 14 days of receiving the cabin – see warranty card at the end of the instructions.



You need an assistant for assembly.
We also advise you to pre-drill the holes for the screws.



Check the right angle:

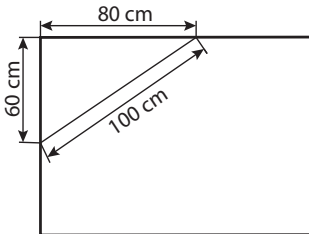

Handle glass with care: Special care must be taken with the edges of the glass – hardened glass can shatter into small pieces in the event of impact. Insert protective cushioning (e.g. cardboard box) under the edge of the glass.

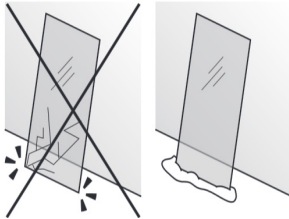

Tools required



Screwdriver



Tape measure



Drill



Twist drill bit



Utility knife



Spirit level



Pencil



Step ladder

5. Assembly illustrations (following the last language of the instructions) **page 11**

6. Circuit diagram

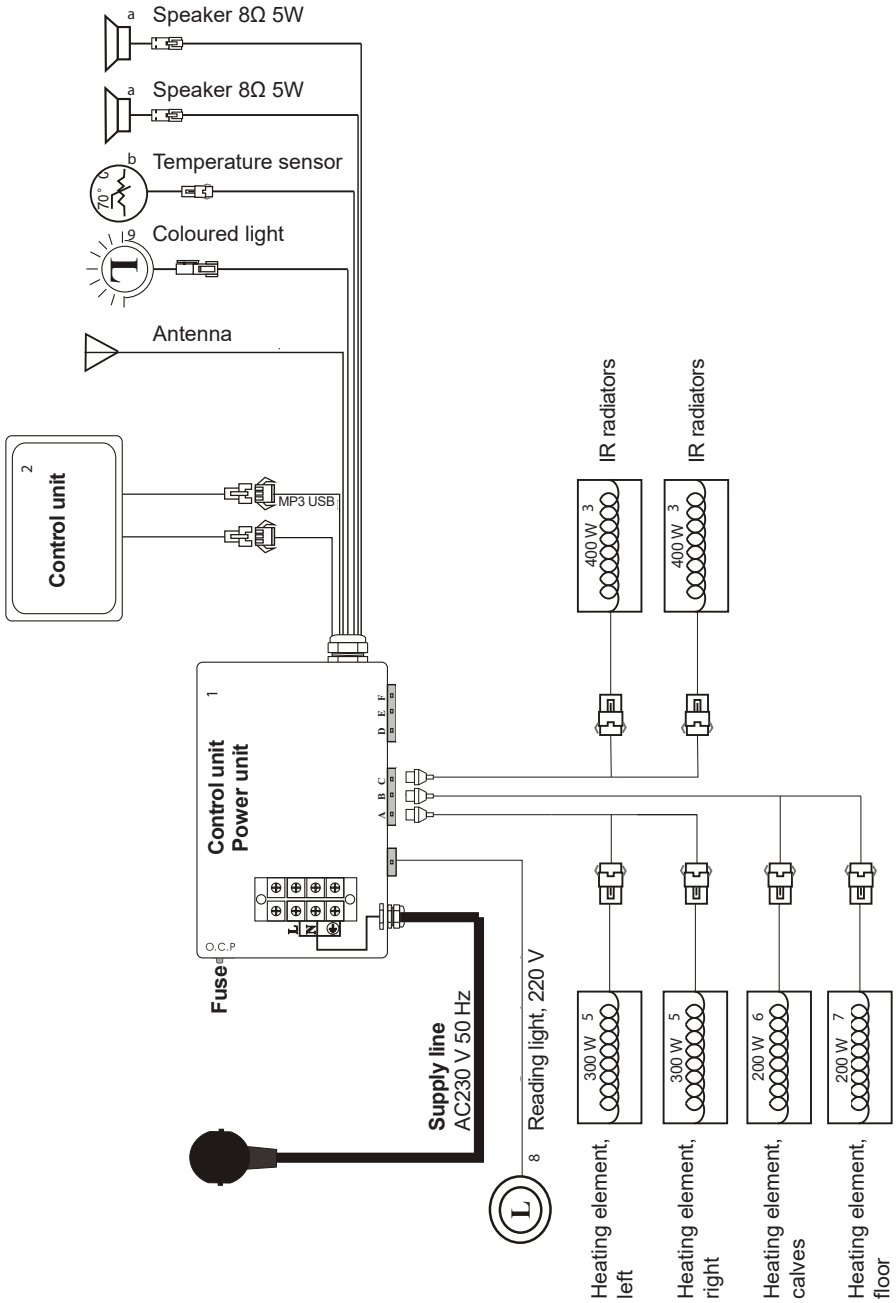

1 - b Numbering Spare parts list

7. Operation

7.1. Commissioning

Connect all connectors according to the circuit diagram and then connect the control unit (power unit) to the wall socket.

On/off  lights up on the display.

Press **On/off** to switch the control unit on. The heating elements start to heat. The cabin temperature and the operating time are displayed. The time is automatically activated for 60 minutes or to the last selected time. If you press **On/off** again, all functions (heating elements, light and music) are switched off.

 Settings can be made for 10 seconds (flashing display), then it switches to display mode.



7.2. Temperature settings

The desired temperature can be set with the **Temperature +/-** keys (30-70 °C).

When the temperature is reached, all heating elements are automatically switched off. If the temperature drops 2 °C below the previously set temperature, the heating elements are automatically switched on again.

If the cabin temperature exceeds 80 °C, "HH" flashes in the display. All functions are automatically switched off. Wait until the temperature drops below 70 °C, and restart the cabin with ON/OFF.

 The maximum temperature that can be reached in the cabin may be lower than the desired temperature. This depends on the temperature outside the cabin.

7.3. Time settings

The desired heating time from 5 to 60 min. can be set with the **Time +/-** button (each press of the button = 1 minute). There is then a countdown of the minutes and at "00" all functions are automatically switched off.

7.4. Light

Pressing the **Light** button switches on the reading light and the coloured light. You can enter the setting mode by pressing and holding the “**Light**” button for three seconds (“Lx” (x = 1-9) in the temperature display and “2n” in the time display). The following settings are possible:

“**Time +**”: Reading light on/off

“**Time -**”: Coloured light on/off

“**Temperature + / -**”: Colour selection

L1 = white, L2 = pink, L3 = blue, L4 = sky blue, L5 = green, L6 = yellow, L7 = red, L8 = rotate colours, L9 = slow change of colour

7.5. Music

By pressing the **Music** button you can switch between the FM radio, Bluetooth, USB and external input AUX functions.

Volume +/- can be used to control the volume in the range of 1 to 30.

Press **Track** ◀◀ / ▶▶ to select the previous/next track/radio station.

FM radio

Press the **Music** button until FM is displayed and then press and hold the **Music** button for three seconds. The radio will automatically search for and store stations (stations from 87.5 MHz to 108.5 MHz). Press **Track** ◀◀ / ▶▶ to select the previous or next radio station.

Bluetooth

Press the **Music** button until BLU is displayed, in order to activate the Bluetooth connection to your mobile phone. Turn on the Bluetooth search function of the mobile phone and search for the “BT Sauna” Bluetooth device (match time = 7 sec.). After successfully connecting with the phone, you can play the music from the mobile phone.

USB

Press the **Music** button until USB is displayed. Music (MP3) is played from the inserted USB stick.

AUX

Press the **Music** button until AU is displayed. The music from the connected device plays.

Benutzerhandbuch

DE

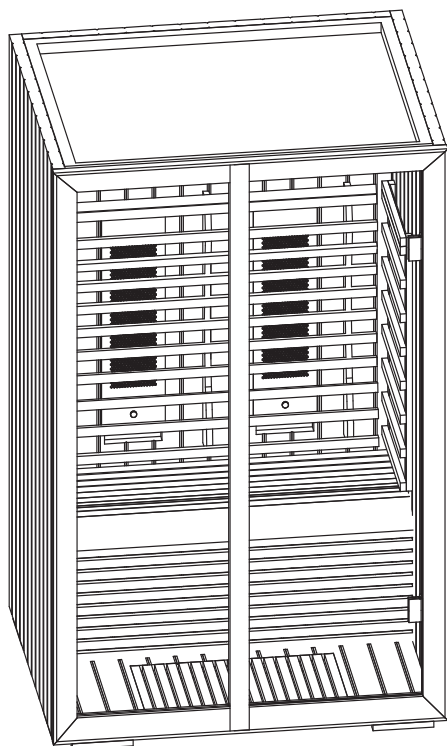

Infrarotkabine

Onni Small (1-053-079)

Inhaltsverzeichnis

1. Zu dieser Anleitung	3
2. Wichtige Hinweise zu Ihrer Sicherheit	3
2.1. Bestimmungsgemäßer Gebrauch	3
2.2. Sicherheitshinweise	4
3. Produktbeschreibung	5
3.1. Technische Daten	5
3.2. Grundriss	5
3.3. Lieferumfang	6
3.4. Stückliste	6
4. Montage	7
5. Montage Abbildungen (nach der letzten Sprache)	11
6. Schaltplan	8
7. Bedienung	9
7.1. Bezeichnung Bedienelemente	9
7.2. Inbetriebnahme	9
7.3. Temperatureinstellungen	9
7.4. Zeiteinstellungen	10
7.5. Leselicht	10
7.6. Farblicht	10
7.7. Musik	10
8. Garantiekarte	14
9. Ersatzteile	16

1. Zu dieser Anleitung

Lesen Sie diese Montage- und Gebrauchsanweisung gut durch und bewahren Sie sie in der Nähe der Infrarotkabine auf. So können Sie jederzeit Informationen zu Ihrer Sicherheit und zur Bedienung nachlesen.



Sie finden diese Montage- und Gebrauchsanweisung auch im Downloadbereich unserer Webseite auf www.mediabank.harvia.com

2. Wichtige Hinweise zu Ihrer Sicherheit

Die Infrarotkabine ist nach anerkannten sicherheitstechnischen Regeln gebaut. Dennoch können bei der Verwendung Gefahren entstehen. Befolgen Sie deshalb die folgenden Sicherheitshinweise und die speziellen Warnhinweise in den einzelnen Kapiteln.

2.1. Bestimmungsgemäßer Gebrauch

Die Infrarotkabine dient zur Erwärmung des menschlichen Körpers.

Der Standort der Kabine muss vor Spritzwasser geschützt sein. Für einen optimalen Betrieb sollte der Standort eine Umgebungstemperatur von mindestens 20 °C aufweisen. Die maximale Umgebungsluftfeuchte sollte 95% nicht überschreiten.

Die Kabine muss auf einer ebenen Fläche aufgestellt werden. Es muss ein Wandabstand von mindestens 5 cm eingehalten werden.

Jeder darüber hinausgehende Gebrauch gilt als nicht bestimmungsgemäß. Nicht bestimmungsgemäßer Gebrauch kann zur Beschädigung des Produkts, zu schweren Verletzungen oder Tod führen.

2.2. Sicherheitshinweise

- Montage- und Anschlussarbeiten an elektrischen Teilen (Steuerung, Strahler,...) dürfen nur im spannungsfreien Zustand durchgeführt werden.
- Beachten Sie auch die örtlichen Bestimmungen am Aufstellort.
- Bei Problemen, die in den Montageanweisungen nicht ausführlich genug behandelt werden, wenden Sie sich zu Ihrer eigenen Sicherheit an Ihren Lieferanten.
- Die Kabine darf nicht von Kindern unter 8 Jahren verwendet werden.
- Die Kabine darf von Kindern über 8 Jahren, von Personen mit verringerten psychischen, sensorischen oder mentalen Fähigkeiten und von Personen mit Mangel an Erfahrung und Wissen unter folgenden Bedingungen verwendet werden:
 - wenn sie beaufsichtigt werden.
 - wenn ihnen die sichere Verwendung gezeigt wurde und sie die Gefahren, die entstehen können, verstehen.
- Kinder dürfen nicht mit der Kabine spielen.
- Kinder unter 14 Jahren dürfen die Kabine nur reinigen, wenn sie beaufsichtigt werden.
- Die Kabine darf nicht mit Dampfreinigern, Hochdruckreinigern oder Spritzwasser gereinigt werden.
- Wenn Sie unter dem Einfluss von Alkohol, Medikamenten oder Drogen stehen, verzichten Sie aus gesundheitlichen Gründen auf das Saunabad.
- Stellen Sie sicher, dass keine brennbaren Gegenstände auf den Heizelementen liegen, bevor Sie die Steuerung einschalten.

3. Produktbeschreibung

3.1. Technische Daten

Kabinenmaterial	Abachi
Kabinenmaße (L x B (Tiefe) x H)	1300 x 1043 x 2000 mm
Spannungsversorgung	230VAC 50Hz
Gesamtleistung	1800 Watt; 7,8 A
IR-Strahler dimmbar	2 x 400 W
Heizelemente Seitenwand	2 x 300W
Heizelement Waden	1 x 200W
Heizelement Boden	1 x 200W



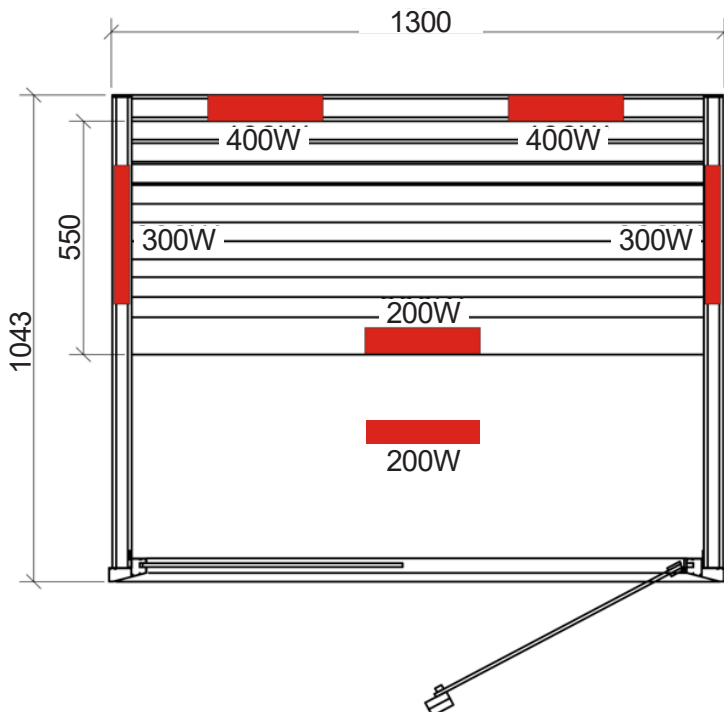

3.2. Grundriss

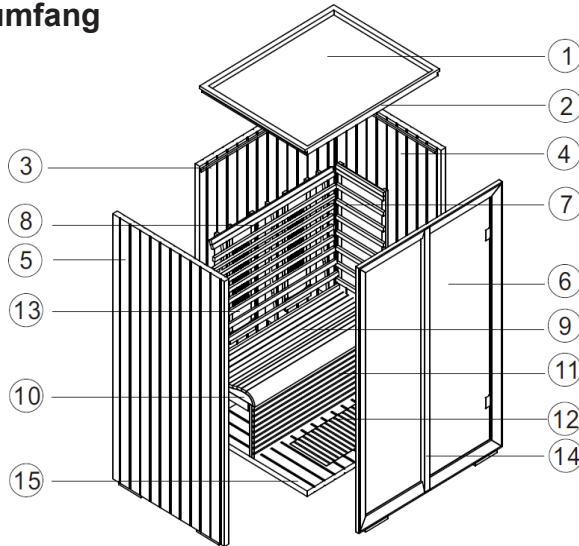

3.3. Lieferumfang



3.4. Stückliste

Nr.	NAME	ABMESSUNGEN	STÜCK
1	Dach Abdeckung	1214 x 954 x 5mm	1
2	Dachelement	1214 x 954 x 65 mm	1
3	Rückwand	1214 x 1980 x 59mm	1
4	Seitenwand rechts	1013 x 1980 x 46mm	1
5	Seitenwand links	1013 x 2000 x 46mm	1
6	Glasfront	1000 x 2000 x 67mm	1
7	Heizelemente seitlich	460 x 878 x 40mm	2
8	IR-Strahler	250 x 780 x 65mm	2
9	Ergonomische Bank	1214 x 550 x 80mm	1
10	Bankstütze	1214 x 510 x 60mm	1
11	Heizelement Waden	1214 x 390 x 40mm	1
12	Heizement Boden	670 x 340 x 55mm	1
13	Ergonomische Rückenlehne	1100x 870 x 111mm	1
14	Türgriff	1960 x 80 x 32mm	1
15	Bodenrost	914 x 954 x 46mm	1
	Schrauben	 5 x 35 mm	12
	Schrauben	 4 x 45 mm	10
	Schrauben	 5 x 60 mm	4
	Schrauben	 4 x 35 mm	8

4. Montage

Kontrollieren Sie, bevor Sie mit der Arbeit beginnen, anhand der Stückliste, ob alle Einzelteile auch tatsächlich mitgeliefert wurden. Sollten Einzelteile ausnahmsweise fehlen, benachrichtigen Sie spätestens 14 Tage nach Erhalt der Kabine Ihren Händler - siehe Garantie Karte am Ende der Anleitung



Für die Montage benötigen Sie einen Helfer!

Weiters empfehlen wir die Löcher für die Schrauben vorzubohren.



Überprüfung des rechten Winkel:

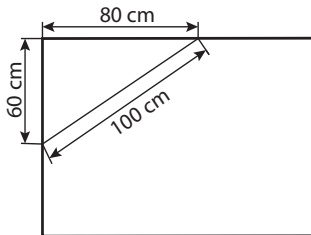

Vorsichtiger Umgang mit Glas: Besondere Vorsicht gilt den Glaskanten - Gehärtetes Glas kann bei Stößen in kleine Scherben zerspringen. Legen Sie ein Schutzpolster (z.Bsp.: Verpackungs-Karton) unter die Glaskante.

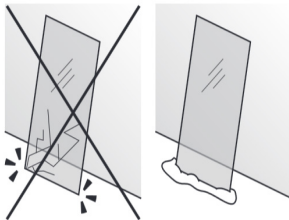

Benötigtes Werkzeug



Schraubendreher



Bandmaß



Bohrmaschine



Spiralbohrer



Cutter



Wasserwaage



Bleistift



Stehleiter

5. Montage Abbildungen (nach der letzten Sprache) Seite 11

6. Schaltplan

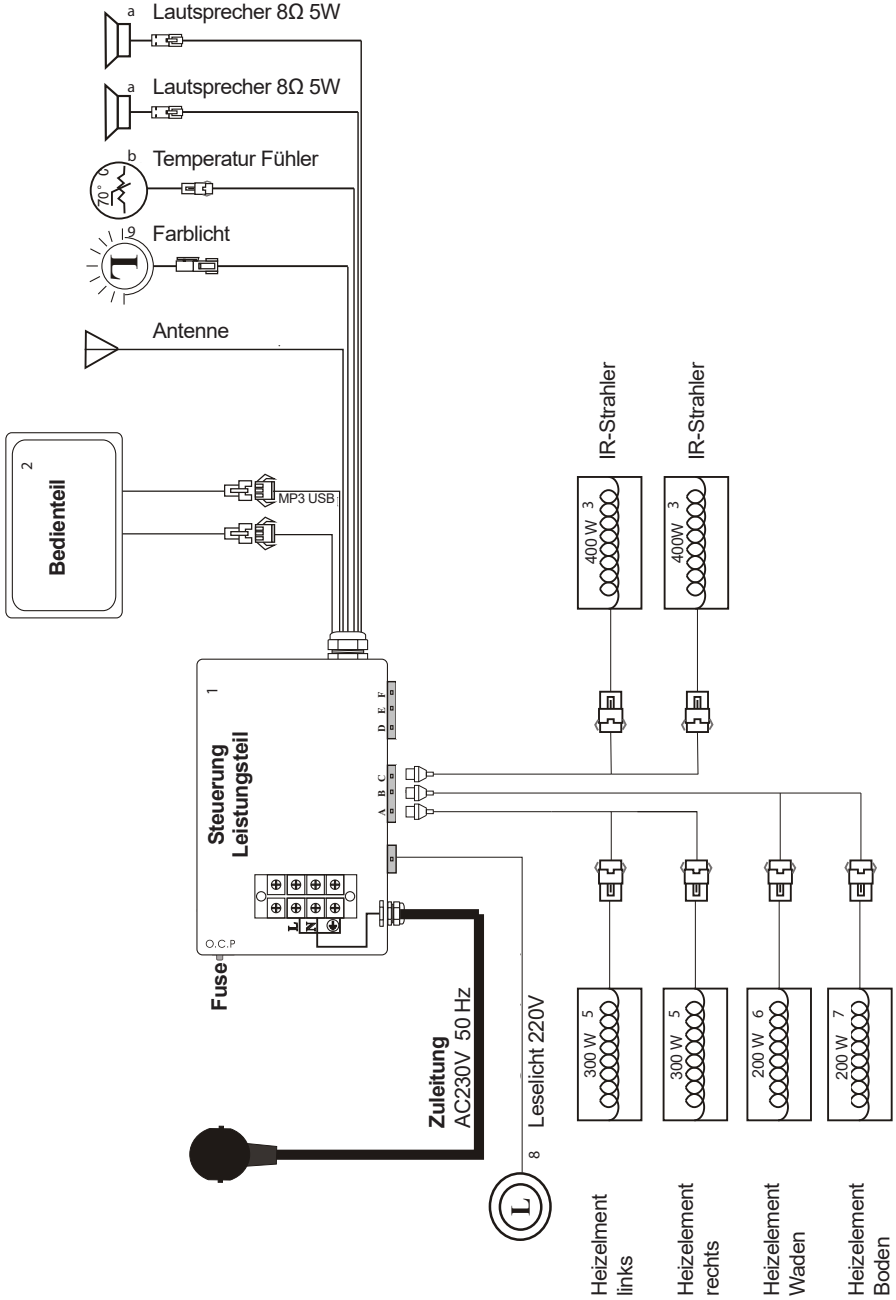

1-b Nummerierung Ersatzteilliste

7. Bedienung

7.1. Inbetriebnahme

Verbinden Sie alle Steckverbindungen laut dem Schaltplan und zuletzt die Steuerung (Leistungsteil) mit der Wandsteckdose. Auf dem Display leuchtet **Ein/Aus** .



Drücken Sie auf **Ein/Aus**, um die Steuerung einzuschalten. Die Heizelemente beginnen zu heizen. Es wird die Kabinentemperatur und die Laufzeit angezeigt. Die Laufzeit wird automatisch auf 60 Minuten oder auf die zuletzt gewählte Zeit aktiviert. Wenn Sie erneut auf **Ein/Aus** drücken, werden alle Funktionen (Heizelemente, Licht und Musik) ausgeschaltet.



Einstellungen können für 10 Sekunden vorgenommen werden (blinkende Anzeige), dann wird auf den Anzeigemodus umgeschaltet.

7.2. Temperatureinstellungen

Die gewünschte Temperatur können Sie mit den Tasten **Temperatur +/-** einstellen (30–70 °C).

Ist die Temperatur erreicht, werden alle Heizelemente automatisch abgeschaltet. Fällt die Temperatur um 2°C unter die zuvor eingestellte Temperatur, werden die Heizelemente automatisch wieder eingeschaltet.

Überschreitet die Kabinentemperatur 80°C, blinkt in der Anzeige „HH“. Alle Funktionen werden automatisch abgeschaltet. Warten Sie bis die Temperatur unter 70°C gesunken ist und starten die Kabine mit EIN/AUS neu.



Die in der Kabine maximal erreichbare Temperatur kann niedriger als die gewünschte Temperatur sein. Dies ist abhängig von der Temperatur außerhalb der Kabine.

7.3. Zeiteinstellungen

Die gewünschte Heizdauer können Sie mit den Tasten **Zeit +/-** von 5 - 60 Min. einstellen (1 Tastendruck = 1 Minute). Die Minuten werden heruntergezählt, bei „00“ werden alle Funktionen automatisch ausgeschaltet.

7.4. Licht

Durch Drücken der Taste **Licht** wird das Leselicht und das Farblicht eingeschaltet.

Mittels Longpress (Taste 3 Sek. drücken) der Taste „**Licht**“ gelangen Sie in den Einstellmodus (Anzeige „Lx“ (x=1-9) in der Temperaturanzeige und „2n“ in der Zeitanzeige). Folgende Einstellungen sind möglich:

„**Time +**“: Leselicht ein/aus

„**Time -**“: Farblicht ein/aus

„**Temperatur + / -**“: Farbauswahl

L1=weiß, L2=rosa, L3=blau, L4=himmelblau, L5=grün, L6=gelb, L7=rot, L8=Rotation der Farben, L9=langsamer Farbverlauf

7.5. Musik

Durch Drücken der Taste **Musik** können Sie zwischen den Funktionen FM-Radio, Bluetooth, USB und externer Eingang AUX wechseln.

Die Lautstärke kann mit **Volume +/-** im Bereich von 1 bis 30 geregelt werden. Drücken Sie **Track** ◀◀ / ▶▶ um den vorherigen/nächsten Titel/Radiosender auszuwählen.

FM Radio

Drücken Sie die Taste **Musik** bis FM angezeigt wird und drücken 3 Sek. lang auf die Taste **Musik**. Der Radio sucht automatisch nach Sendern und speichert diese ab (Kanäle von 87,5 MHz bis 108,5 MHz). Drücken Sie **Track** ◀◀ / ▶▶ um den vorherigen bzw.nächsten Radiosender auszuwählen.

Bluetooth

Drücken Sie die Taste **Musik** bis BLU angezeigt wird, um die Bluetooth Verbindung zu Ihrem Handy aktivieren zu können. Schalten Sie die Bluetooth-Suchfunktion des Mobiltelefons ein und suchen Sie nach dem Bluetooth-Gerät „BT-Sauna“ (Matchzeit = 7 Sek.). Nach der erfolgreichen Verbindung mit dem Telefon kann die Musik vom Mobiltelefon wiedergeben werden.

USB

Drücken Sie die Taste **Musik** bis USB angezeigt wird. Die Musik (MP3) vom angesteckten USB-Stick wird abgespielt.

AUX

Drücken Sie die Taste **Musik** bis AU angezeigt wird. Die Musik vom angeschlossenen Gerät wird abgespielt.

Manuel d'utilisateur

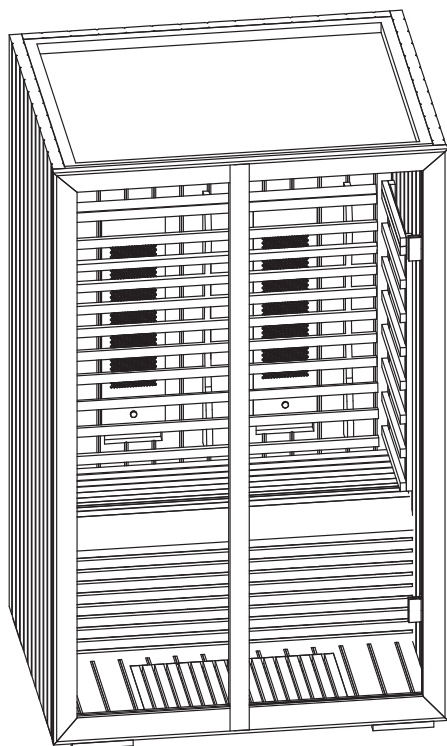

FR

Cabine infrarouge Onni Small (1-053-079)

Sommaire

1. Concernant ces instructions	3
2. Remarques importantes pour votre sécurité	3
2.1. Usage conforme	3
2.2. Consignes de sécurité	4
3. Description du produit	5
3.1. Caractéristiques techniques	5
3.2. Plan	5
3.3. Contenu de la livraison	6
3.4. Nomenclature	6
4. Montage	7
5. Illustrations de montage (selon la dernière langue)	11
6. Schéma de câblage	8
7. Utilisation	9
7.1. Mise en service	9
7.2. Réglages de la température	9
7.3. Réglages de la durée	9
7.4. Éclairage	10
7.5. Musique	10
8. Guarantee card	14
9. Spare parts	16

1. Concernant ces instructions

Lisez attentivement ces instructions de montage et ce mode d'emploi et conservez-les à proximité de la cabine infrarouge. Vous pouvez ainsi consulter à tout moment des informations concernant son utilisation et relatives à votre sécurité.



Ces instructions de montage et ce mode d'emploi sont également disponibles dans la zone de téléchargement de notre site Internet www.mediabank.harvia.com

2. Remarques importantes pour votre sécurité

La cabine infrarouge est conçue selon des règles techniques de sécurité reconnues. Cependant, des dangers peuvent survenir lors de l'utilisation. C'est pourquoi vous devez suivre les consignes de sécurité suivantes et les avertissements spécifiques des différents chapitres.

2.1. Usage conforme

La cabine infrarouge sert à réchauffer le corps humain.

L'emplacement de la cabine doit être protégé des éclaboussures. Pour un fonctionnement optimal, la température ambiante doit être d'au moins 20 °C. L'humidité ambiante maximale ne doit pas dépasser 95 %.

La cabine doit être installée sur une surface plane. Une distance d'au moins 5 cm avec le mur doit être respecté.

Toute autre utilisation est considérée comme un usage non conforme. Un usage non conforme peut endommager le produit et provoquer de graves blessures, voire la mort.

2.2. Consignes de sécurité

- Les travaux de montage et de raccordement sur les parties électriques (commande, radiateurs...) doivent être effectués uniquement lorsque l'appareil n'est pas sous tension.
- Respectez également les dispositions légales du lieu d'installation.
- En cas de problèmes insuffisamment traités dans les instructions de montage, adressez-vous à votre fournisseur pour votre propre sécurité.
- La cabine ne doit pas être utilisée par des enfants de moins de 8 ans.
- La cabine peut être utilisée par des enfants de plus de 8 ans, par des personnes ayant des capacités psychiques, sensorielles ou mentales limitées et par des personnes manquant d'expérience et de connaissances que
 - sous surveillance.
 - lorsque l'utilisation en toute sécurité leur a été montrée et qu'ils comprennent les dangers qui peuvent survenir.
- Les enfants ne doivent pas jouer avec la cabine.
- Les enfants de moins de 14 ans ne peuvent nettoyer la cabine que sous surveillance.
- La cabine ne doit pas être nettoyée avec des nettoyeurs à vapeur, des nettoyeurs haute pression ou de l'eau pulvérisée.
- Pour des raisons de santé, n'utilisez pas la cabine lorsque vous êtes sous l'influence de l'alcool, de médicaments ou de drogues.
- Assurez-vous qu'aucun objet inflammable ne se trouve sur les éléments chauffants avant de mettre en marche la commande.

3. Description du produit

3.1. Caractéristiques techniques

Matériau de la cabine	Abachi
Dimensions de la cabine (L x l (profondeur) x h)	1300 x 1043 x 2000 mm
Alimentation électrique	230 V CA 50 Hz
Puissance totale	1800 watts ; 7,8 A
Radiateur infrarouge à intensité variable	2 x 400 W
Éléments chauffants de paroi latérale	2 x 300 W
Élément chauffant au niveau des mollets	1 x 200 W
Élément chauffant au sol	1 x 200 W



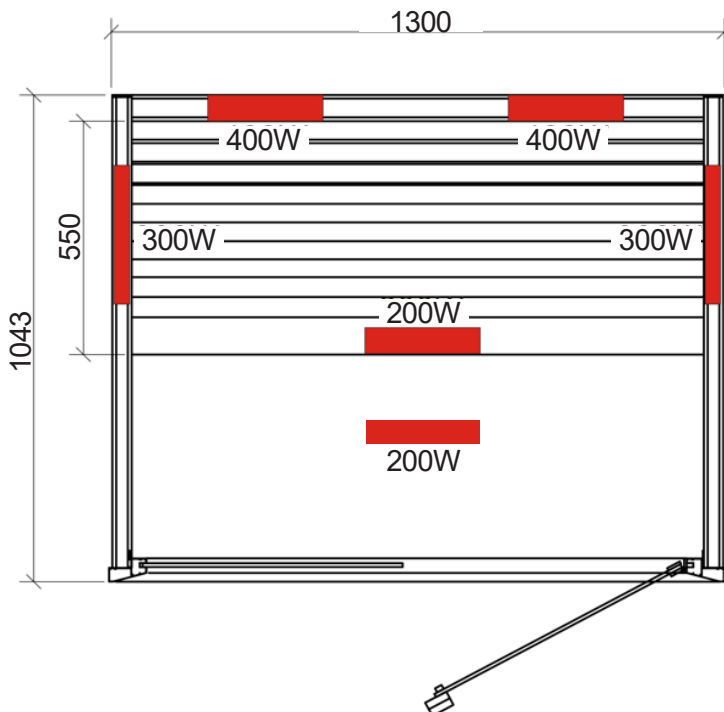

3.2. Plan

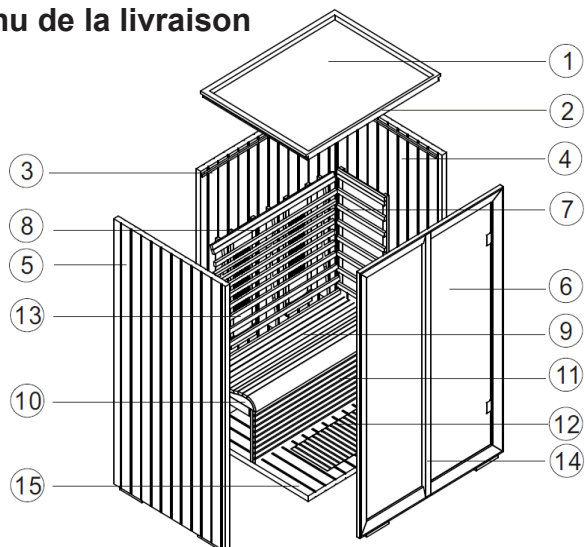

3.3. Contenu de la livraison



3.4. Nomenclature

N°	NOM	DIMENSIONS	PIÈCES
1	Cache de toit	1214 x 954 x 5 mm	1
2	Élément de toit	1214 x 954 x 65 mm	1
3	Paroi arrière	1214 x 1980 x 59 mm	1
4	Paroi latérale droite	1013 x 1980 x 46 mm	1
5	Paroi latérale gauche	1013 x 2000 x 46 mm	1
6	Façade vitrée	1000 x 2000 x 67 mm	1
7	Éléments chauffants latéraux	460 x 878 x 40 mm	2
8	radiateur IR	250 x 780 x 65 mm	2
9	Banc ergonomique	1214 x 550 x 80 mm	1
10	Support de banc	1214 x 510 x 60 mm	1
11	Élément chauffant au niveau des mollets	1214 x 390 x 40 mm	1
12	Élément chauffant au sol	670 x 340 x 55 mm	1
13	Dossier ergonomique	1100 x 870 x 111 mm	1
14	Poignée de porte	1960 x 80 x 32 mm	1
15	Grille de plancher	914 x 954 x 46 mm	1
	Vis	 5 x 35 mm	12
	Vis	 4 x 45 mm	10
	Vis	 5 x 60 mm	4
	Vis	 4 x 35 mm	8

4. Montage

Avant de commencer les travaux, vérifiez au moyen de la nomenclature si toutes les pièces ont bien été livrées. Dans le cas — exceptionnel — de pièces manquantes, veuillez informer votre distributeur au plus tard 14 jours après réception de la cabine (voir carte de garantie à la fin de ces instructions).



Une deuxième personne doit être disponible pour vous aider.
En outre, nous recommandons de prépercer les trous pour les vis.



Contrôle de l'angle droit :

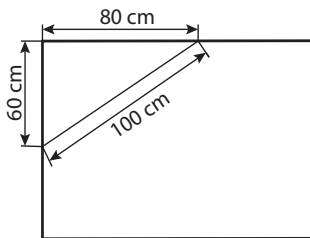

Manipulez le verre avec soin : Faire particulièrement attention avec les bords de la vitre ; en cas de choc, le verre trempé peut se briser en petits morceaux. Placez un rembourrage de protection (par ex., un emballage en carton) sous le bord de la vitre.

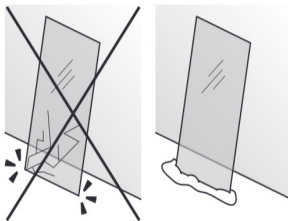

Outils requis



Tournevis



Mètre ruban



Perceuse



Foret hélicoïdal



Cutter



Niveau à bulle



Crayon à papier



Escabeau

6. Schéma de câblage

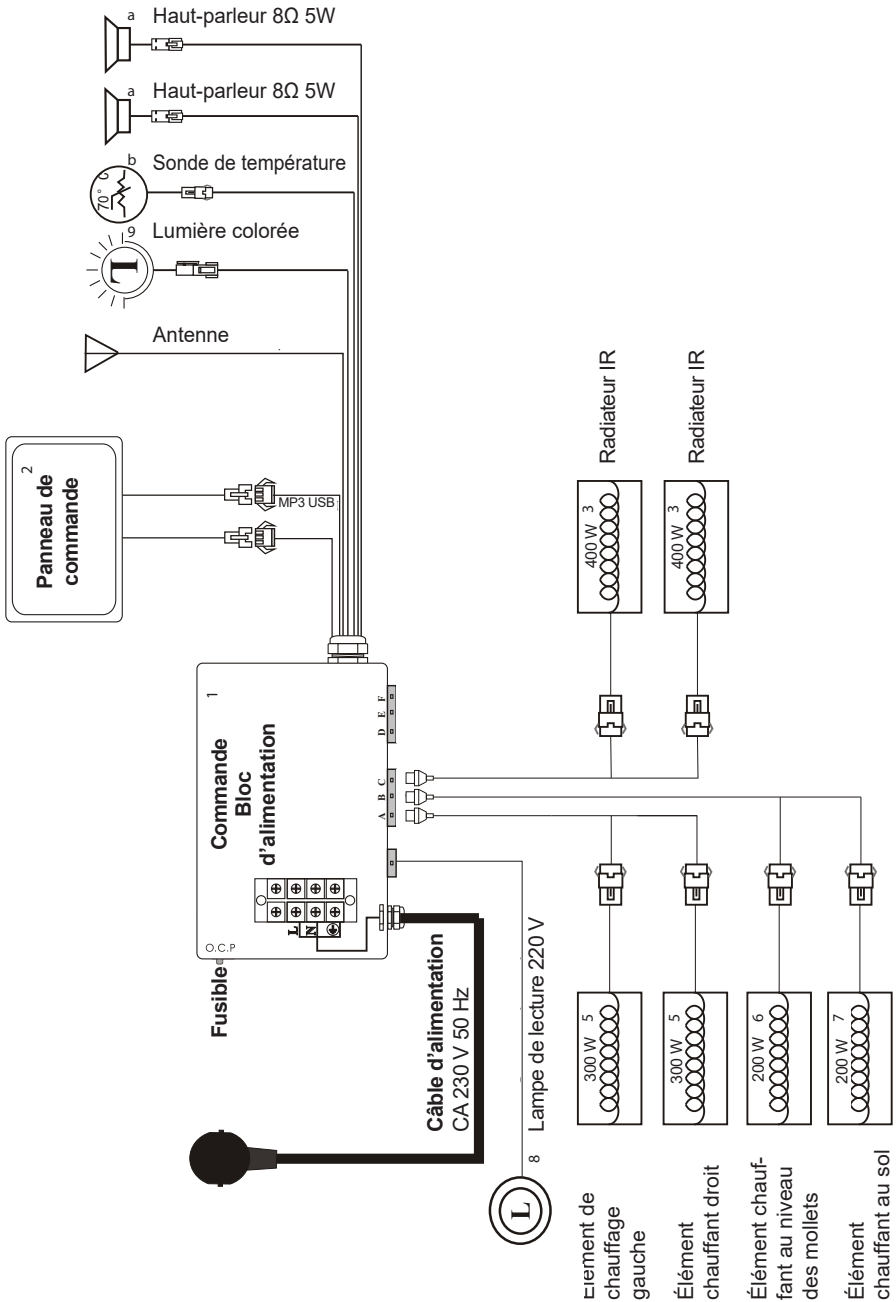

1 - b Numérotation de la liste des pièces de rechange

7. Utilisation

7.1. Mise en service

Branchez tous les connecteurs selon le schéma de câblage et en dernier lieu la commande (bloc d'alimentation) à la prise murale. L'écran affiche **Marche/Arrêt** .



Appuyez sur **Marche/Arrêt** pour mettre la commande en marche. Les éléments chauffants commencent à chauffer. La température de la cabine et la durée de fonctionnement s'affichent. La durée de fonctionnement est automatiquement activée à 60 minutes ou à la dernière durée sélectionnée. Si vous appuyez à nouveau sur **Marche/Arrêt**, toutes les fonctions (éléments de chauffage, lumière et musique) se désactivent.



Les réglages peuvent être effectués pendant 10 secondes (affichage clignotant), puis le mode d'affichage est activé.

7.2. Réglages de la température

Vous pouvez régler la température souhaitée à l'aide des touches **Temp +/-** (30–70 °C).

Lorsque la température est atteinte, tous les éléments chauffants s'éteignent automatiquement. Si la température descend de 2 °C sous la température réglée, les éléments chauffants se remettent automatiquement en marche.

Si la température de la cabine dépasse 80 °C, « HH » se met à clignoter sur l'écran. Toutes les fonctions se désactivent automatiquement. Attendez que la température soit descendue en dessous de 70 °C et redémarrez la cabine en appuyant sur Marche/Arrêt.



La température maximale pouvant être atteinte dans la cabine peut être inférieure à la température souhaitée. Cela dépend de la température extérieure à la cabine.

7.3. Réglages de la durée

La durée de chauffage souhaitée peut être réglée de 5 à 60 minutes à l'aide des touches **Time +/-** (1 pression sur la touche = 1 minute). Les minutes sont décomptées : à « 00 » toutes les fonctions sont automatiquement désactivées.

7.4. Éclairage

Appuyer sur la touche **Lumière** permet d'allumer la lampe de lecture et la lumière colorée.

Appuyer longuement (maintenir la touche enfoncée pendant 3 secondes) sur la touche « **Lumière** » permet d'accéder au mode de réglage (« Lx » (x=1-9) apparaît sur l'affichage de la température et « 2n » sur l'affichage de la durée). Les réglages suivants sont possibles :

« **Time +** » : Allumer/éteindre lampe de lecture

« **Time -** » : Allumer/éteindre lumière colorée

« **Temp + / -** » : Sélection de la couleur

L1 = blanc, L2 = rose, L3 = bleu, L4 = bleu ciel, L5 = vert, L6 = jaune,

L7 = rouge, L8 = rotation des couleurs, L9 = dégradé lent

7.5. Musique

Appuyer sur la touche **Music** permet de basculer entre les fonctions Radio FM, Bluetooth, USB et Prise externe AUX.

Le volume peut être réglé dans une plage de 1 à 30 avec les touches **Volume +/-**. Appuyez sur **Track** ◀◀ / ▶▶ pour sélectionner la piste/station de radio précédente/suivante.

Radio FM

Appuyez sur la touche Music jusqu'à ce que FM s'affiche, puis appuyez pendant 3 secondes de nouveau sur la touche Music. La radio recherche et mémorise automatiquement les stations (canaux de 87,5 MHz à 108,5 MHz). Appuyez sur **Track** ◀◀ / ▶▶ pour sélectionner la station de radio précédente ou suivante.

Bluetooth

Appuyez sur la touche **Music** jusqu'à ce que BLU s'affiche, afin de pouvoir activer la connexion Bluetooth avec votre téléphone portable. Activez la fonction de recherche Bluetooth du téléphone portable et recherchez l'appareil Bluetooth « BT-Sauna » (temps de réponse = 7 s). Une fois la connexion avec le téléphone portable réussie, la musique peut être lue à partir de celui-ci.

USB

Appuyez sur la touche **Music** jusqu'à ce que USB s'affiche. La musique (MP3) de la clé USB branchée est lue.

AUX

Appuyez sur la touche **Music** jusqu'à ce que AU s'affiche. La musique de l'appareil connecté est lue.

Manuale d'uso

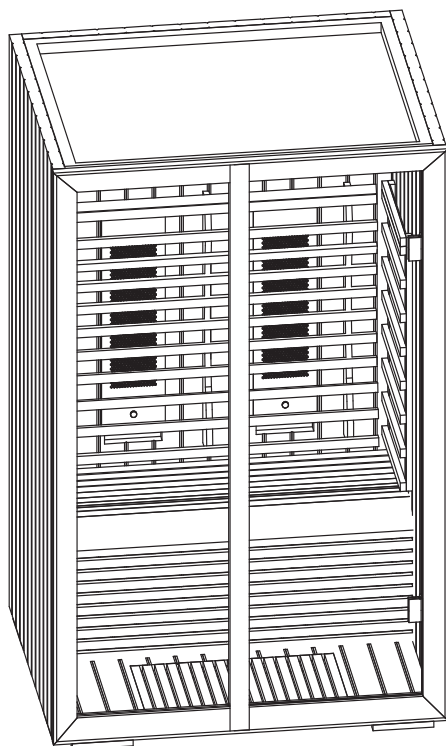

IT

Cabina a infrarossi

Onni Small (1-053-079)

Indice

1. Informazioni sul presente manuale	3
2. Importanti indicazioni per la sicurezza personale	3
2.1. Conformità d'uso	3
2.2. Indicazioni di sicurezza	4
3. Descrizione del prodotto	5
3.1. Specifiche tecniche	5
3.2. Pianta	5
3.3. Dotazione	6
3.4. Elenco dei pezzi	6
4. Montaggio	7
5. Illustrazioni di montaggio (dopo l'ultima lingua)	11
6. Schema elettrico	8
7. Utilizzo	9
7.1. Messa in funzione	9
7.2. Impostazioni della temperatura	9
7.3. Impostazioni del tempo	9
7.4. Luce	10
7.5. Musica	10
8. Garantee card	14
9. Spare parts	16

1. Informazioni sul presente manuale

Leggere attentamente le presenti istruzioni di montaggio e d'uso e conservarle vicino alla cabina a infrarossi. Così facendo è possibile controllare in ogni momento le informazioni sulla sicurezza e sull'utilizzo.



Le presenti istruzioni di montaggio e d'uso si trovano anche nell'area di download della nostra pagina web all'indirizzo:
www.mediabank.harvia.com

2. Importanti indicazioni per la sicurezza personale

La cabina a infrarossi è costruita secondo le regole tecniche di sicurezza riconosciute. Tuttavia, durante l'utilizzo possono presentarsi pericoli. Osservare pertanto le seguenti indicazioni di sicurezza e le avvertenze speciali riportate nei singoli capitoli.

2.1. Conformità d'uso

La cabina a infrarossi è usata per riscaldare il corpo umano.

La posizione della cabina deve essere protetta dagli spruzzi d'acqua. Per un funzionamento ottimale, il luogo dovrebbe avere una temperatura ambiente di almeno 20 °C. L'umidità dell'aria ambiente massima non deve superare il 95%.

La cabina deve essere collocata su una superficie piana. Mantenere una distanza minima dalle pareti di 5 cm.

Qualsiasi altro utilizzo è considerato improprio. Un utilizzo improprio può causare danni al prodotto e lesioni gravi o mortali.

2.2. Indicazioni di sicurezza

- I lavori di montaggio e di collegamento dei componenti meccanici (comando, irradiator, ...) possono essere eseguiti solo in assenza di tensione.
- Osservare anche le disposizioni locali valide sul luogo di installazione.
- Qualora si presentassero problemi non trattati in modo esaustivo nelle presenti istruzioni di montaggio, per la vostra sicurezza vi preghiamo di rivolgervi al vostro fornitore.

- La cabina non può essere utilizzata da bambini di età inferiore agli 8 anni.
- La cabina può essere utilizzata da bambini sopra gli 8 anni di età, da persone con capacità fisiche, sensoriali o mentali limitate o prive della sufficiente esperienza e del know-how necessari nei seguenti casi:
 - se sono in presenza di persone responsabili per loro;
 - se è stato spiegato loro come utilizzare l'apparecchio in modo sicuro e sono chiari i pericoli che ne possono derivare.
- Ai bambini non è permesso giocare con la cabina.
- I bambini al di sotto dei 14 anni possono pulire la cabina solo in presenza di adulti.
- La cabina non può essere pulita con vaporizzatori, idropultrici ad alta pressione o spruzzi d'acqua.
- Se si è sotto l'effetto di alcol, medicinali o droghe, per motivi di salute evitare l'uso della sauna.
- Prima di attivare il comando, accertarsi che non si trovino oggetti infiammabili sulle resistenze.

3. Descrizione del prodotto

3.1. Specifiche tecniche

Materiale della cabina	Obeche
Dimensioni cabina (L x L (profondità) x A)	1300 x 1043 x 2000 mm
Alimentazione elettrica	230 VAC 50 Hz
Potenza totale	1800 watt; 7,8 A
Irradiatore IR dimmerabile	2 x 400 W
Elementi riscaldanti nel pannello laterale	2 x 300 W
Elemento riscaldante zona polpacci	1 x 200 W
Elemento riscaldante a pavimento	1 x 200 W



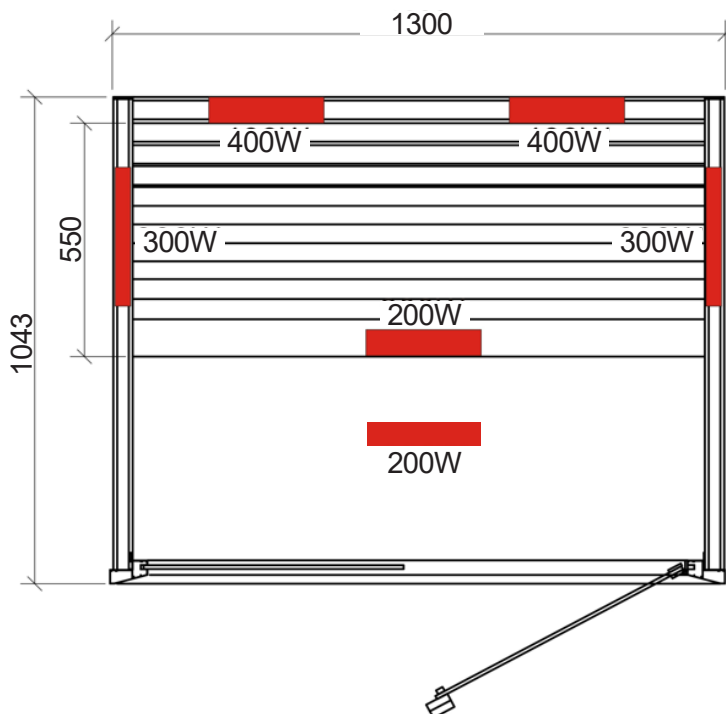

3.2. Pianta

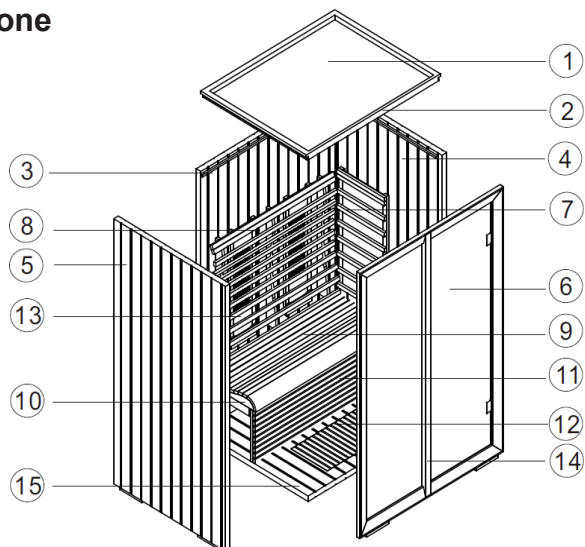

3.3. Dotazione



3.4. Elenco dei pezzi

N.	NOME	DIMENSIONI	PEZZI
1	Copertura tetto	1214 x 954 x 5 mm	1
2	Elemento tetto	1214 x 954 x 65 mm	1
3	Pannello posteriore	1214 x 1980 x 59 mm	1
4	Pannello laterale destro	1013 x 1980 x 46 mm	1
5	Pannello laterale sinistro	1013 x 2000 x 46 mm	1
6	Frontale in vetro	1000 x 2000 x 67 mm	1
7	Elementi riscaldanti laterali	460 x 878 x 40 mm	2
8	irradiatori IR	250 x 780 x 65 mm	2
9	Panca ergonomica	1214 x 550 x 80 mm	1
10	Supporto panca	1214 x 510 x 60 mm	1
11	Elemento riscaldante zona polpacci	1214 x 390 x 40 mm	1
12	Elemento riscaldante a pavimento	670 x 340 x 55 mm	1
13	Schienale ergonomico	1100 x 870 x 111 mm	1
14	Maniglia porta	1960 x 80 x 32 mm	1
15	Griglia di fondo	914 x 954 x 46 mm	1
	Viti	 5 x 35 mm	12
	Viti	 4 x 45 mm	10
	Viti	 5 x 60 mm	4
	Viti	 4 x 35 mm	8

4. Montaggio

Prima di iniziare i lavori, controllare in base all'elenco dei pezzi se tutti i singoli componenti sono stati effettivamente forniti. Se eccezionalmente dovessero mancare dei singoli componenti, contattare il proprio fornitore entro 14 giorni dal ricevimento della cabina - vedere la scheda di garanzia alla fine delle istruzioni.



Per il montaggio è richiesto l'aiuto di una seconda persona. Raccomandiamo anche di preforare i fori per le viti.



Verifica dell'ortogonalità:

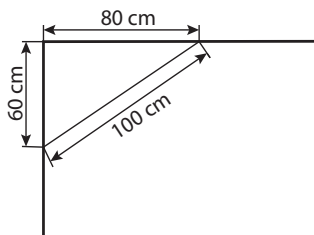

Maneggiare il vetro con cura: particolare attenzione deve essere prestata ai bordi del vetro - il vetro temprato può frantumarsi in piccoli pezzi in caso di impatto. Inserire un cuscino di protezione (ad es: scatola di cartone) sotto il bordo del vetro.

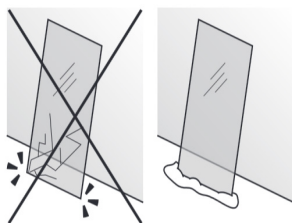

Attrezzi necessari



Cacciavite



Metro a nastro



Trapano



Trapano a punta elicoidale



Taglierina



Livella a bolla



Matita



Scala a libro

5. Illustrazioni di montaggio (dopo l'ultima lingua) **Pagina 11**

6. Schema elettrico

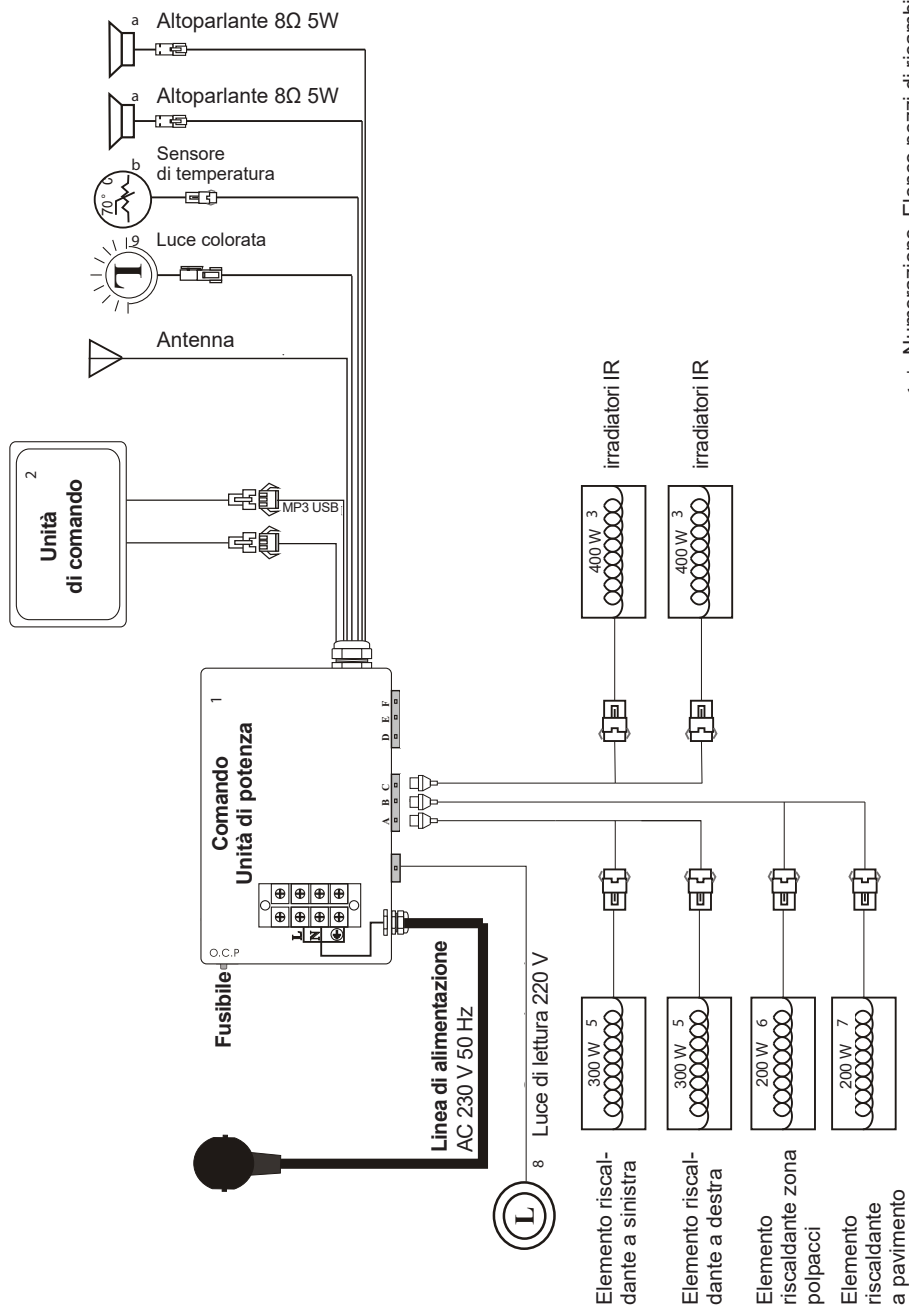

7. Utilizzo

7.1. Messa in funzione

Effettuare tutti i collegamenti come indicato nello schema elettrico e per ultimo collegare il comando (unità di potenza) alla presa di corrente. Sul display si accende **On/Off** .



Premere il tasto **On/Off** per accendere il comando. Gli elementi riscaldanti inizieranno a riscaldarsi. Vengono visualizzati la temperatura della cabina e il tempo di funzionamento. Il tempo di funzionamento si attiva automaticamente su 60 minuti o sull'ultimo tempo selezionato. Se si preme nuovamente **On/Off**, tutte le funzioni (elementi riscaldanti, luce e musica) si spengono.



Le impostazioni possono essere eseguite per 10 secondi (display lampeggiante), poi si passa alla modalità di visualizzazione.

7.2. Impostazioni della temperatura

È possibile impostare la temperatura desiderata con i tasti **Temperatura +/-** (30–70 °C).

Una volta raggiunta la temperatura, tutti gli elementi riscaldanti si spengono automaticamente. Se la temperatura scende di 2 °C al di sotto della temperatura impostata, gli elementi riscaldanti si riaccendono automaticamente.

Se la temperatura della cabina supera gli 80 °C, sul display lampeggia “HH”. Tutte le funzioni si spengono automaticamente. Attendere che la temperatura sia scesa sotto i 70 °C e riavviare la cabina con ON/OFF.



La temperatura massima che può essere raggiunta nella cabina può essere inferiore a quella desiderata. Questo dipende dalla temperatura all'esterno della cabina.

7.3. Impostazioni del tempo

È possibile impostare il tempo di riscaldamento desiderato con i tasti **Tempo +/-** da 5 a 60 minuti (1 pressione del pulsante = 1 minuto). I minuti sono contati alla rovescia, allo “00” tutte le funzioni si spengono automaticamente.

7.4. Luce

Premendo il tasto **Luce** si accende la luce di lettura e la luce colorata.

Premendo a lungo (per 3 secondi) il tasto "**Luce**" si passa alla modalità di impostazione (indicazione "Lx" (x = 1-9) sul display della temperatura e "2n" sul display del tempo). Sono possibili le seguenti impostazioni:

"**Tempo +**": Luce di lettura On/Off

"**Tempo -**": Luce colorata On/Off

"**Temperatura +/-**": Selezione del colore

L1 = bianco, L2 = rosa, L3 = blu, L4 = azzurro, L5 = verde, L6 = giallo,
L7 = rosso, L8 = rotazione dei colori, L9 = cambiamento lento dei colori

7.5. Musica

Premendo il tasto **Musica**, è possibile scegliere tra le funzioni radio FM, Bluetooth, USB e ingresso esterno AUX.

Il volume può essere regolato con **Volume +/-** nell'intervallo da 1 a 30.

Premere **Track** ◀◀ / ▶▶ per selezionare il brano/la stazione radio precedenti/successivi.

Radio FM

Premere il tasto **Musica** finché non compare FM e tenere premuto il tasto **Musica** per 3 secondi. La radio cerca e memorizza automaticamente le stazioni (canali da 87,5 MHz a 108,5 MHz). Premere **Track** ◀◀ / ▶▶ per selezionare il brano/la stazione radio precedenti/successivi.

Bluetooth

Premere il tasto **Musica** finché non compare BLU per attivare la connessione Bluetooth con il proprio telefono cellulare. Attivare la funzione di ricerca Bluetooth del telefono cellulare e cercare il dispositivo Bluetooth "Sauna BT" (tempo di corrispondenza = 7 secondi). Dopo aver stabilito la connessione con il telefono, è possibile riprodurre la musica dal telefono cellulare.

USB

Premere il tasto **Musica** finché non compare USB. Viene riprodotta la musica (MP3) dalla chiavetta USB inserita.

AUX

Premere il tasto **Musica** finché non compare AU. Viene riprodotta la musica dal dispositivo collegato.

Användarhandbok

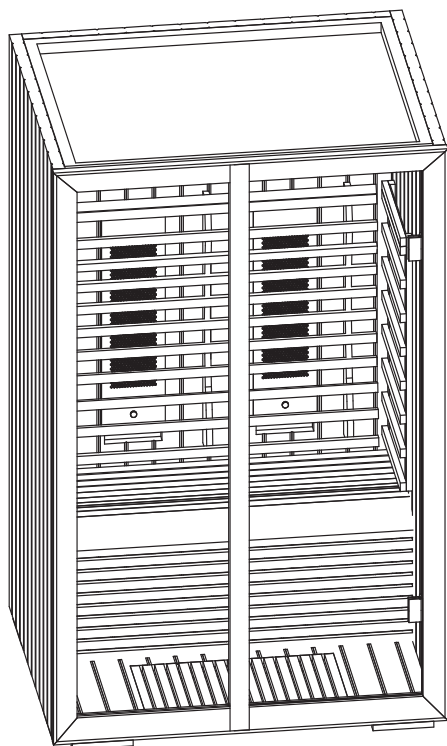

SV

Infrakabin

Onni Small (1-053-079)

Innehållsförteckning

1. Om monterings- och bruksanvisningen	3
2. Viktig säkerhetsinformation	3
2.1. Ändamålsenlig användning	3
2.2. Säkerhetsanvisningar	4
3. Produktbeskrivning	5
3.1. Tekniska data	5
3.2. Planritning	5
3.3. Leveransomfattning	6
3.4. Stycklista	6
4. Montering	7
5. Monteringsbilder (efter det sista språket)	11
6. Kopplingsschema	8
7. Användning	9
7.1. Driftstart	9
7.2. Inställningar av temperaturen	9
7.3. Inställningar av tid	9
7.4. Belysning	10
7.5. Musik	10
8. Garantikort	14
9. Reservdelar	16

1. Om monterings- och bruksanvisningen

Läs hela monterings- och bruksanvisningen noga och förvara den sedan i närheten av infrakabinen. Du kan då när som helst läsa de specifika säkerhets- och användningsanvisningarna.



Den här monterings- och bruksanvisningen kan även laddas ner från vår webbsida, www.mediabank.harvia.com

2. Viktig säkerhetsinformation

Infrakabinen har konstruerats och tillverkats enligt vedertagna säkerhetstekniska regler. Det kan ändå uppstå vissa risker under användningen. Följ alltid nedanstående säkerhetsanvisningar och observera de särskilda varningarna i resp. kapitel.

2.1. Ändamålsenlig användning

Infrakabinen ska användas för att värma upp kroppen.

Platsen där kabinen står måste vara skyddad mot stänkvatten. För att optimera effekten bör platsen där kabinen står ha en omgivningstemperatur på minst 20 °C. Max. luftfuktighet i omgivningen bör inte överskrida 95 %.

Kabinen måste ställas på en jämn yta. Det måste hållas ett avstånd på minst 5 cm från väggar.

All annan användning betraktas som ej ändamålsenlig. Ej ändamålsenlig användning kan leda till skador på produkten och innebära risk för allvarliga eller livsfarliga skador.

2.2. Säkerhetsanvisningar

- Monterings- och anslutningsarbeten på elektriska komponenter (styrning, värmare, ...) får endast utföras när spänningen har frånkopplats.
- Följ gällande lokala bestämmelser.
- Om det uppstår problem som inte beskrivs tillräckligt detaljerat i monteringsanvisningarna, vänd dig, för din egen säkerhets skull, till leverantören/återförsäljaren.
- Barn som är yngre än 8 år får inte använda kabinen.
- Under följande förutsättningar får kabinen användas av barn äldre än 8 år, av personer med nedsatt psykisk, sensorisk eller mental förmåga och av personer som saknar erfarenhet av/kunskap om liknande typ av utrustning:
 - under uppsikt.
 - när de har instruerats om säker användning och känner till vilka risker som kan uppstå.
- Barn får inte leka med kabinen.
- Barn under 14 år får endast rengöra kabinen under uppsikt.
- Det är inte tillåtet att rengöra kabinen med ångtvättar, högtryckstvättar eller sprutande vatten.
- Av hälsoskäl bör man inte bada bastu när man är påverkad av alkohol, läkemedel eller droger.
- Kontrollera att det inte finns några brännbara föremål på värmeelementen innan styrningen slås på.

3. Produktbeskrivning

3.1. Tekniska data

Kabinens material	Abachi
Kabinens mått (L x B (djup) x H)	1300 x 1043 x 2000 mm
Spänningsförsörjning	230 V AC 50 Hz
Total effekt	1800 watt; 7,8 A
Dimningsbar IR-värmare	2 x 400 W
Värmeelement sidovägg	2 x 300 W
Värmeelement vid vaderna	1 x 200 W
Värmeelement golv	1 x 200 W

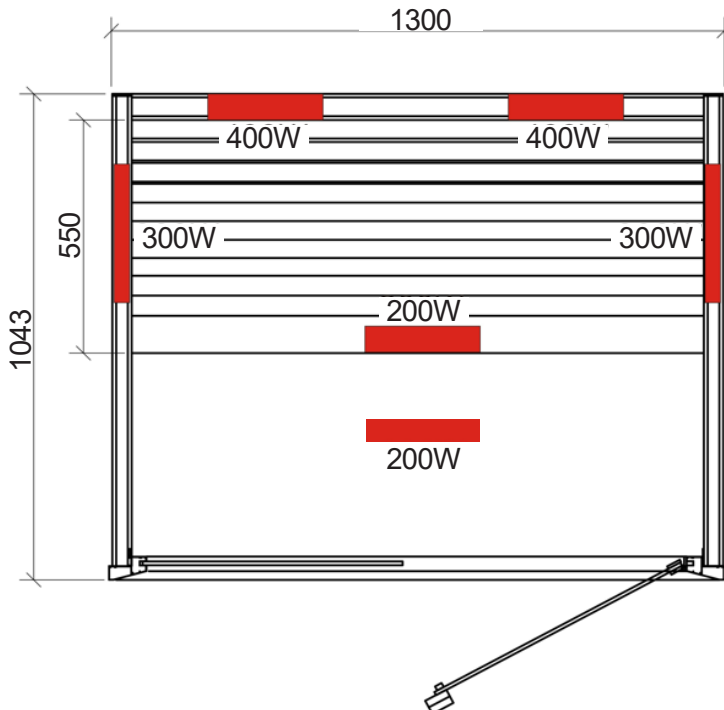

3.2. Planritning

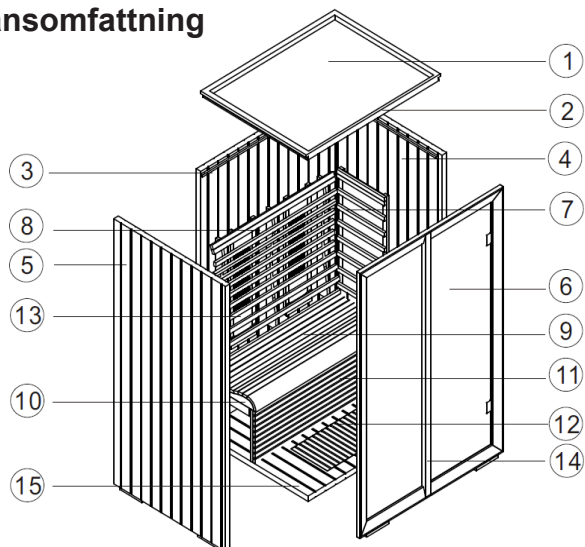

3.3. Leveransomfattning



3.4. Stycklista

Nr	NAMN	MÅTT	ANTAL
1	Skydd, tak	1214 x 954 x 5 mm	1
2	Takelement	1214 x 954 x 65 mm	1
3	Bakre vägg	1214 x 1980 x 59 mm	1
4	Sidovägg höger	1013 x 1980 x 46 mm	1
5	Sidovägg vänster	1013 x 2000 x 46 mm	1
6	Glasfront	1000 x 2000 x 67 mm	1
7	Värmeelement på sidan	460 x 878 x 40 mm	2
8	IR-värmare	250 x 780 x 65 mm	2
9	Ergonomisk bänk	1214 x 550 x 80 mm	1
10	Bänkstöd	1214 x 510 x 60 mm	1
11	Värmeelement vid vaderna	1214 x 390 x 40 mm	1
12	Värmeelement golv	670 x 340 x 55 mm	1
13	Ergonomiskt ryggstöd	1100 x 870 x 111 mm	1
14	Dörrhandtag	1960 x 80 x 32 mm	1
15	Trall	914 x 954 x 46 mm	1
	Skruvar	 5 x 35 mm	12
	Skruvar	 4 x 45 mm	10
	Skruvar	 5 x 60 mm	4
	Skruvar	 4 x 35 mm	8

4. Montering

Kontrollera med hjälp av stycklistan innan du påbörjar arbetet att alla komponenter verkligen har levererats. Om några komponenter mot förmodan skulle saknas, kontakta din återförsäljare senast 14 dagar efter att du tagit emot kabinen – se garantibladet i slutet av anvisningen.



Två personer måste närvara vid monteringen!
Vi rekommenderar även att hålen för skruvarna borras i förväg.



Kontroll av rätt vinkel:

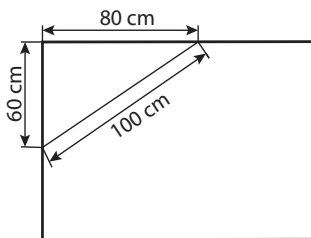

Försiktig hantering av glas: Var särskilt försiktig med glaskanterna – härdat glas kan gå i småbitar vid stötar. Lägg ett skyddslager (t.ex.: förpackningskartong) under glaskanterna.

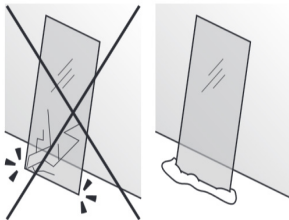

Verktyg som behövs



Skruvdragare



Måttband



Borrmaskin



Spiralborr



Mattkniv



Vattenpass



Blyertspenna



Trappstege

5. Monteringsbilder (efter det sista språket) sidan 11

6. Kopplingschema

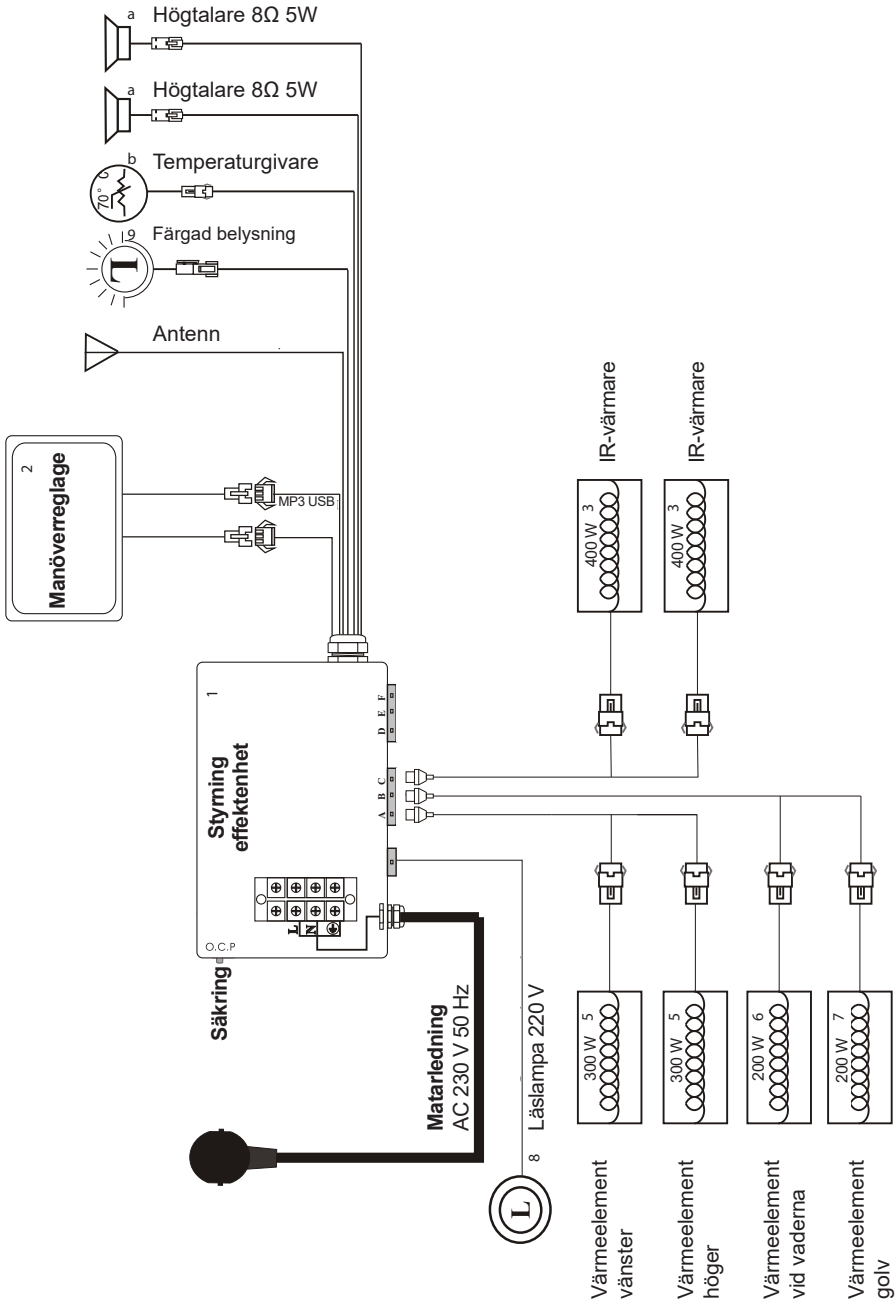

1 - b Numrering reservdelista

7. Användning

7.1. Driftstart

Anslut alla stickkontakter enligt kopplings-schemat och anslut till sist styrningen (effektenheten) till vägguttaget.

På displayen lyser **På/Av** .



Tryck på **På/Av** för att slå på styrningen. Värmeelementen påbörjar uppvärmningen. Temperaturen i kabinen och körtiden visas. Körtiden aktiveras automatiskt till 60 minuter eller till den senast valda tiden. Tryck på **På/Av** igen om du vill stänga av alla funktioner (värmeelement, belysning och musik).



Det går att göra inställningar under 10 sekunder (displayen blinkar). Därefter aktiveras visningsläget.

7.2. Inställningar av temperaturen

Det går att ställa in temperaturen med knapparna **Temperatur +/-** (30–70 °C).

När temperaturen har uppnåtts stängs alla värmeelement av automatiskt. Om temperaturen sjunker med 2 °C under den tidigare inställda temperaturen slås värmeelementen automatiskt på igen.

Om temperaturen i kabinen överskrider 80 °C blinkar "HH" på displayen. Alla funktioner stängs av automatiskt. Vänta tills temperaturen sjunkit under 70 °C och starta kabinen på nytt med PÅ/AV.



Den högsta möjliga temperaturen i kabinen är eventuellt lägre än den önskade temperaturen. Detta beror på temperaturen utanför kabinen.

7.3. Inställningar av tid

Med knapparna **Tid +/-** går det att ställa in önskad uppvärmningstid mellan 5 och 60 minuter (1 knapptryckning = 1 minut). Minuterna räknas ned. Vid "00" stängs alla funktioner av automatiskt.

7.4. Belysning

Tryck på knappen **Belysning** för att slå på läslampans och den färgade belysningen.

Använd "Longpress"-funktionen för knappen "**Belysning**" (tryck på knappen i 3 sekunder) för att aktivera Inställningsläget (på displayen visas "Lx" (x = 1-9) på temperaturindikeringen och "2n" på tidsindikeringen). Det går att göra följande inställningar:

"**Time +**": Läslampa på/av

"**Time -**": Färgad belysning på/av

"**Temperatur + / -**": Val av färg

L1 = vit, L2 = rosa, L3 = blå, L4 = himmelsblå, L5 = grön, L6 = gul, L7 = röd, L8 = färgrotation, L9 = långsam ändring av färgerna

7.5. Musik

Tryck på knappen **Musik** för att växla mellan funktionerna FM-radio, Bluetooth, USB och extern ingång AUX.

Volymen kan ställas in mellan 1 och 30 med **Volym +/-**. Tryck **Spår <</>>** för välja föregående /nästa spår/radiostation.

FM Radio

Tryck på knappen **Musik** tills FM visas och tryck 3 sekunder på knappen **Musik**. Radion söker automatiskt efter stationer och sparar dessa (kanaler från 87,5 MHz till 108,5 MHz). Tryck på **Spår <</>>** för att välja föregående eller nästa radiostation.

Bluetooth

Tryck på knappen **Musik** tills BLU visas för att kunna aktivera Bluetooth-anslutningen till din mobiltelefon. Aktivera mobiltelefonens Bluetooth-sökfunktion och sök efter Bluetooth-enheten "BT-Sauna" (matchningstid = 7 sekunder). Efter att enheten anslutits till telefonen går det att spela upp musik från mobiltelefonen.

USB

Tryck på knappen **Musik** tills USB visas. Musik (MP3) från den anslutna USB-enheten spelas upp.

AUX

Tryck på knappen **Musik** tills AU visas. Musiken spelas upp från den anslutna enheten.

Uživatelská příručka

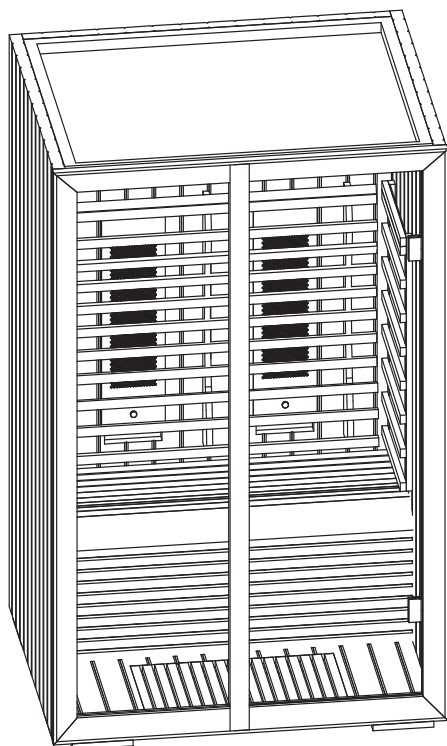

CS

Infrakabina

Onni Small (1-053-079)

Obsah

1. O tomto návodu	3
2. Důležité pokyny pro vaši bezpečnost	3
2.1. Použití v souladu s určením	3
2.2. Bezpečnostní pokyny	3
3. Popis výrobku	5
3.1. Technické údaje	5
3.2. Půdorys	5
3.3. Rozsah dodávky	6
3.4. Seznam součástí	6
4. Montáž	7
5. Montážní obrázky (za poslední jazykovou verzí) strana 11	7
6. Schéma zapojení	8
7. Obsluha	9
7.1. Uvedení do provozu	9
7.2. Nastavení teploty	9
7.3. Nastavení doby	9
7.4. Světlo	10
7.5. Hudba	10

1. O tomto návodu

Tento návod k montáži a použití si důkladně pročtěte a uložte jej v blízkosti infrakabiny. Tak si můžete vždy dodatečně přečíst informace o bezpečnosti a obsluze.



Tento návod k montáži a použití naleznete také v sekci ke stažení na našem webu na adrese www.mediabank.harvia.com

2. Důležité pokyny pro vaši bezpečnost

Infrakabina je zkonstruována podle uznávaných bezpečnostně technických pravidel. Při jejich používání však mohou přesto vznikat určitá rizika. Dodržujte proto následující bezpečnostní pokyny a zvláštní výstražné pokyny uvedené v jednotlivých kapitolách.

2.1. Použití v souladu s určením

Infrakabina slouží k ohřívání lidského těla.

Místo instalace kabiny musí být chráněno před stříkající vodou. Pro optimální provoz by měla být v místě instalace teplota alespoň 20 °C. Maximální vlhkost okolního vzduchu by neměla překročit 95 %.

Kabina musí být umístěna na rovném povrchu. Je nutné dodržet odstup od stěny minimálně 5 cm.

Jakékoli jiné použití nad tento rámec se považuje za použití v rozporu s určením. Použití v rozporu s určením může vést k poškození výrobku, vážným zraněním nebo smrti.

2.2. Bezpečnostní pokyny

- Montážní a připojovací práce na elektrických částech (řídící jednotce, zářičích, ...) se smí provádět pouze ve stavu bez napětí.
- Dodržujte také místní předpisy v místě instalace.
- V případě problémů, které nejsou dostatečně podrobně řešeny v návodu k montáži, se v zájmu vlastní bezpečnosti obraťte na svého dodavatele.
- Kabinu nesmí používat děti mladší 8 let.
- Smí ji používat děti starší 8 let, osoby s omezenými fyzickými, smyslovými nebo duševními schopnostmi i osoby s nedostatečnými zkušenostmi a znalostmi, a to za následujících podmínek:
 - pokud jsou pod dozorem.
 - pokud jim bylo správné používání předvedeno a rozumějí rizikům, která mohou vzniknout.
- Děti si nesmí s kabinou hrát.
- Děti mladší 14 let smí kabinu čistit, jen když jsou pod dozorem.
- Kabina se nesmí čistit parními či vysokotlakými čističi ani stříkající vodou.
- Saunování není ze zdravotních důvodů vhodné pro osoby pod vlivem alkoholu, léků nebo drog.
- Před zapnutím řídící jednotky se ujistěte, že na topných tělesech neleží žádné hořlavé předměty.

3. Popis výrobku

3.1. Technické údaje

Materiál kabiny	Africká vrba (abachi)
Rozměry kabiny (D x Š (hloubka) x V)	1300 x 1043 x 2000 mm
Napájení	230 V AC; 50 Hz
Celkový výkon	1800 W; 7,8 A
Ztlumitelný infračervený zářič	2 x 400 W
Topná tělesa na boční stěně	2 x 300 W
Lýtkové topné těleso	1 x 200 W
Podlahové topné těleso	1 x 200 W

3.2. Půdorys

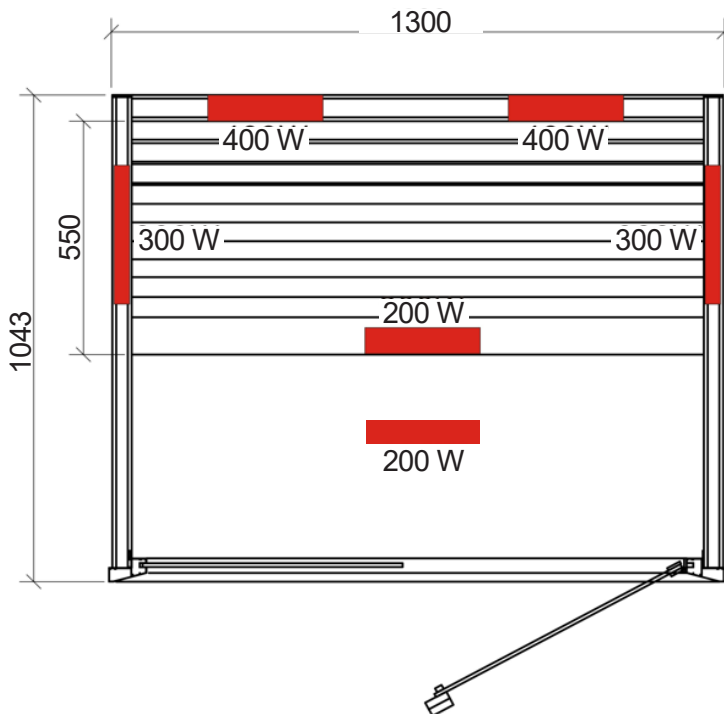

3.3. Rozsah dodávky

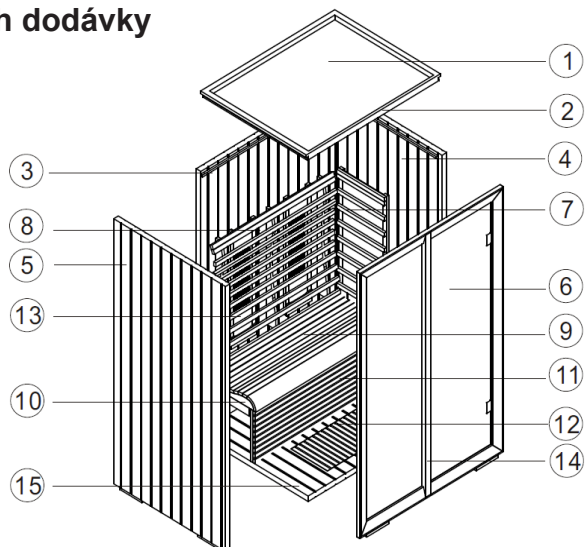

3.4. Seznam součástí

č.	NÁZEV	ROZMĚRY	POČET
1	Střešní kryt	1214 x 954 x 5 mm	1
2	Střešní prvek	1214 x 954 x 65 mm	1
3	Zadní stěna	1214 x 1980 x 59 mm	1
4	Pravá boční stěna	1013 x 1980 x 46 mm	1
5	Levá boční stěna	1013 x 2000 x 46 mm	1
6	Skleněná přední část	1000 x 2000 x 67 mm	1
7	Boční topná tělesa	460 x 878 x 40 mm	2
8	Infračervený zářič	250 x 780 x 65 mm	2
9	Ergonomická lavice	1214 x 550 x 80 mm	1
10	Podpěra lavice	1214 x 510 x 60 mm	1
11	Lýtkové topné těleso	1214 x 390 x 40 mm	1
12	Podlahové topné těleso	670 x 340 x 55 mm	1
13	Ergonomická opěrka zad	1100 x 870 x 111 mm	1
14	Rukojeť dveří	1960 x 80 x 32 mm	1
15	Podlahový rošt	914 x 954 x 46 mm	1
	Šrouby	 5 x 35 mm	12
	Šrouby	 4 x 45 mm	10
	Šrouby	 5 x 60 mm	4
	Šrouby	 4 x 35 mm	8

4. Montáž

než začnete pracovat, zkontrolujte podle kusovníku, zda byly všechny díly skutečně dodány. Pokud by se výjimečně stalo, že by chyběly některé díly, oznamte to nejpozději do 14 dnů od obdržení kabiny svému prodejci – viz záruční list na konci návodu.



Pro montáž potřebujete pomocníka!
Dále doporučujeme předvrtat otvory pro šrouby.



Kontrola pravého úhlu:

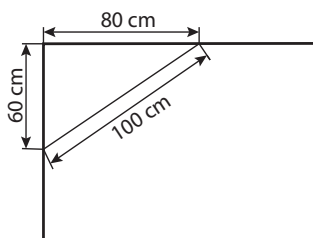

Opatrné zacházení se sklem: Obzvláště opatrní buďte, pokud jde o hrany skla - tvrzené sklo se může v důsledku nárazu roztříštit na malé kousky. Podložte pod hrany skla ochrannou vycpávku (např.: kartonový obal).

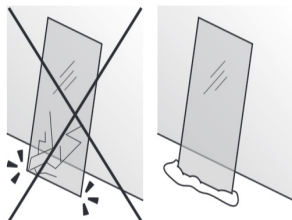

Potřebné nářadí



Šroubovák



Měřicí pásmo



Vrtačka



Šroubovitý
vrták



Nůž na řezání
(zalamovací)



vodováha



Tužka



Schůdky

5. Montážní obrázky (za poslední jazykovou verzí) strana 11

6. Schéma zapojení

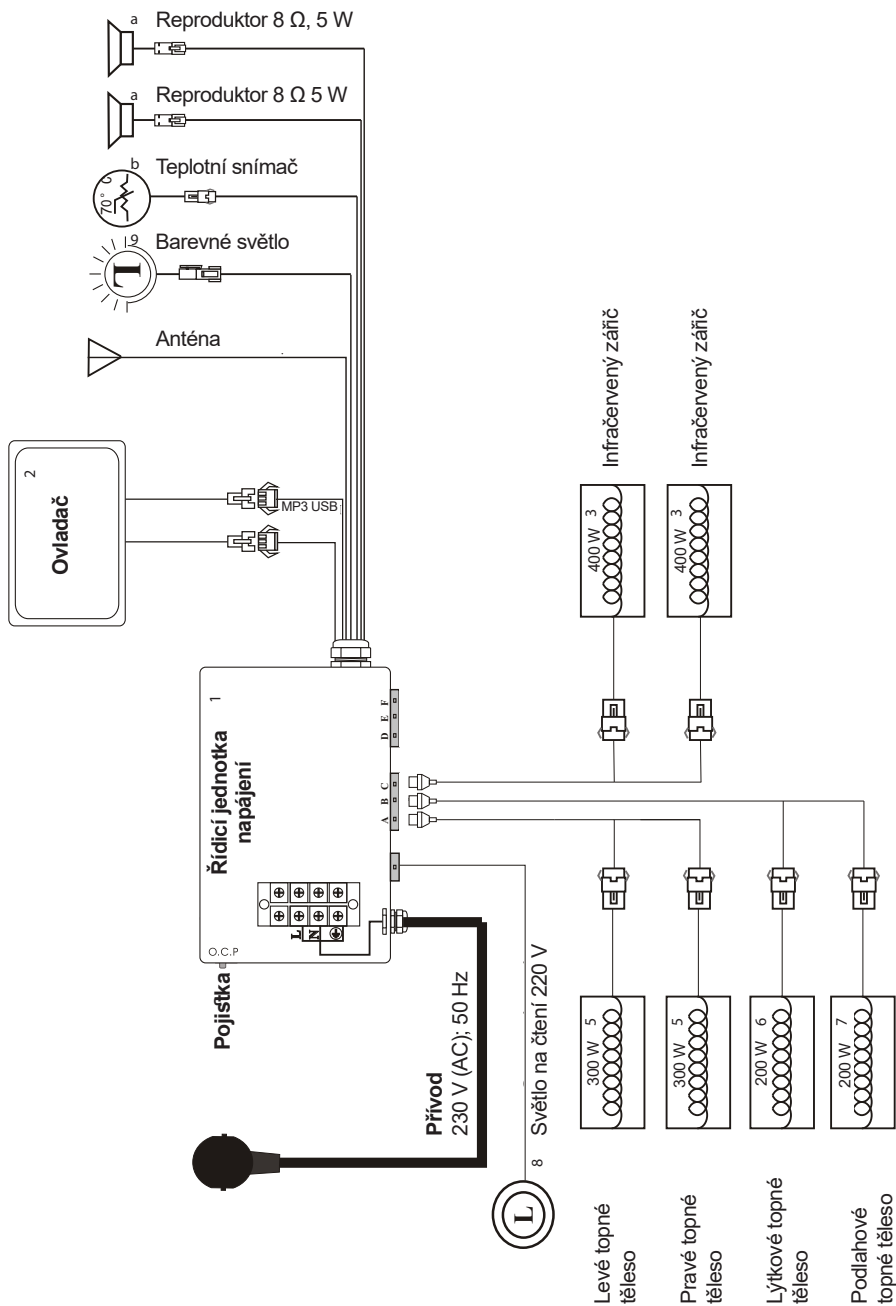

1-b Číslování – seznam náhradních dílů

7. Obsluha

7.1. Uvedení do provozu

Zapojte všechny konektory podle schématu zapojení a nakonec připojte řídicí jednotku (napájení) do zásuvky. Na displeji se rozsvítí **Zap/Vyp** .



Stisknutím tlačítka **Zap/Vyp** zapněte řídicí jednotku. Topné prvky se začnou zahřívat. Zobrazí se teplota v kabině a doba provozu. Doba provozu se automaticky nastaví na hodnotu 60 minut nebo na poslední zvolenou dobu. Pokud znovu stisknete tlačítko **Zap/Vyp**, všechny funkce (topná tělesa, světlo a hudba) se vypnou.



Nastavení lze provádět po dobu 10 sekund (při blikajícím displeji), poté se displej přepne do režimu zobrazení.

7.2. Nastavení teploty

Požadovanou teplotu můžete nastavit pomocí tlačítek **Teplota +/-** (v rozsahu 30–70 °C).

Po dosažení požadované teploty se všechna topná tělesa automaticky vypnou. Pokud teplota klesne o 2 °C pod dříve nastavenou teplotu, topná tělesa se opět automaticky zapnou.

Jestliže teplota v kabině překročí hodnotu 80 °C, na displeji se rozblíká „HH“. Všechny funkce se automaticky vypnou. Vyčkejte, dokud teplota neklesne pod 70 °C, a pak kabinu znovu zapněte tlačítkem **Zap/Vyp**.



Maximální teplota, které lze v kabině dosáhnout, může být nižší než požadovaná teplota. To závisí na teplotě vně kabiny.

7.3. Nastavení doby

Pomocí tlačítek **Doba +/-** můžete nastavit požadovanou dobu topení v rozsahu od 5 do 60 minut (1 stisknutí tlačítka = 1 minuta). Nastavené minuty se odpočítávají, při dosažení „00“ se všechny funkce automaticky vypnou.

7.4. Světlo

Stisknutím tlačítka **Světlo** zapnete světlo pro čtení a barevné světlo.

Dlouhým stisknutím tlačítka „**Světlo**“ (tzn. jeho podržením na 3 s) přejdete do režimu nastavení. (Na ukazateli teploty se zobrazí „Lx“ (x=1-9) a na ukazateli času „2n“.) Je možné provést následující nastavení:

„**Doba +**“: Zapnutí/vypnutí světla na čtení

„**Doba -**“: Zapnutí/vypnutí barevného světla

„**Teplota + / -**“: Výběr barev

L1 = bílá, L2 = růžová, L3 = modrá, L4 = blankytná, L5 = zelená, L6 = žlutá, L7 = červená, L8 = rotace barev, L9 = pomalá změna barev

7.5. Hudba

Stisknutím tlačítka **Hudba** můžete přepínat mezi těmito funkcemi: rádiem FM, připojením Bluetooth, USB a externím vstupem AUX.

Hlasitost lze nastavit tlačítkem **Volume +/-** v rozsahu 1 až 30. Stisknutím tlačítka **Track << / >>** lze vybrat předchozí/následující skladbu/rozhlasovou stanici.

Rádio FM

Stiskněte tlačítko **Hudba**, dokud se nezobrazí FM, a podržte stisknuté tlačítko **Hudba** po dobu 3 sekund. Rádio automaticky vyhledá a uloží stanici (kanály od 87,5 MHz do 108,5 MHz). Stisknutím tlačítka **Track << / >>** vyberte předchozí nebo následující rozhlasovou stanici.

Bluetooth

Tiskněte tlačítko **Hudba**, dokud se nezobrazí BLU, čímž aktivujete připojení Bluetooth s mobilním telefonem. Zapněte funkci vyhledávání Bluetooth na mobilním telefonu a vyhledejte zařízení Bluetooth „BT-Sauna“ (doba shody = 7 s). Po úspěšném připojení lze přehrávat hudbu z mobilního telefonu.

USB

Tiskněte tlačítko **Hudba**, dokud se nezobrazí USB. Přehraje se hudba (MP3) z připojeného USB disku.

AUX

Tiskněte tlačítko **Hudba**, dokud se nezobrazí AU. Přehraje se hudba z připojeného zařízení.

Käyttäjän käsikirja

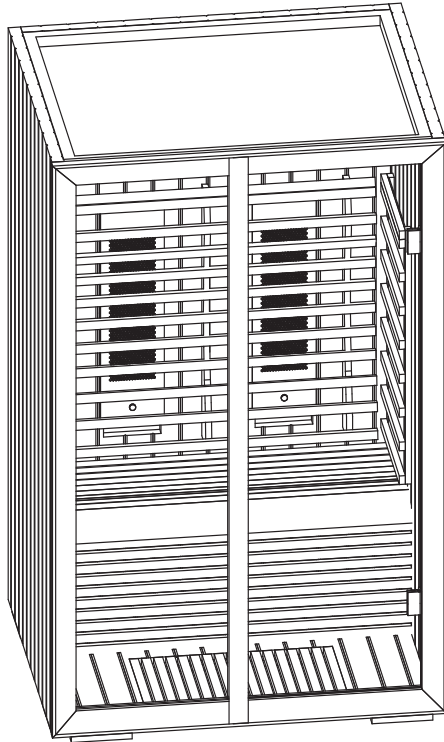

FI

Infrapunasauna Onni Small (1-053-079)

Sisällys

1. Sananen näistä ohjeista	3
2. Tärkeitä ohjeita turvallisuutesi varmistamiseksi	3
2.1. Käyttötarkoitus	3
2.2. Turvaohjeita	4
3. Tuotekuvaus	5
3.1. Tekniset tiedot	5
3.2. Pohjapiirros	5
3.3. Toimituskokonaisuus	6
3.4. Osaluettelo	6
4. Asennus	7
5. Asennuskuvat (viimeisen kielen jälkeen)	11
6. Kytkenäkaavio	8
7. Käyttö	9
7.1. Käyttöönotto	9
7.2. Lämpötila-asetukset	9
7.3. Aika-asetukset	9
7.4. Valaisin	10
7.5. Musiikki	10
8. Takuukortti	14
9. Varaosat	16

1. Sananen näistä ohjeista

Lue nämä asennus- ja käyttöohjeet huolellisesti ja säilytä niitä infrapunasaunan lähellä. Näin voit katsoa turvallisuuttasi sekä käyttöä koskevia tietoja milloin tahansa.



Asennus- ja käyttöohjeet saat myös Internet-sivujemme materiaalinla-
tausosiosta osoitteesta www.mediabank.harvia.com

2. Tärkeitä ohjeita turvallisuutesi varmistamiseksi

Infrapunasauna on valmistettu yleisesti hyväksytyjen turvallisuussääntöjen mukaisesti. Käytön yhteydessä voi silti ilmetä vaaroja. Noudata siksi seuraavia turvaohjeita ja yksittäisissä luvuissa annettuja erityisiä varoituksia.

2.1. Käyttötarkoitus

Infrapunasauna on tarkoitettu ihmiskehon lämmittämiseen.

Infrapunasaunan sijoituspaikan tulee olla suojattu roiskevedeltä. Jotta sauna toimisi optimaalisesti, ympäristön lämpötilan saunan sijoituspaikassa tulisi olla vähintään 20 °C. Ympäristön ilmankosteuden tulisi olla enintään 95 %.

Sauna tulee sijoittaa tasaiselle pinnalle. Etäisyyden seinään tulee olla vähintään 5 cm.

Muunlaisen käytön katsotaan poikkeavan tuotteen käyttötarkoituksesta. Tuotteen käyttötarkoituksesta poikkeava käyttö voi johtaa tuotteen vaurioitumiseen, vakaviin vammoihin tai kuolemaan.

2.2. Turvaohjeita

- Sähköiset osat (ohjain, säteilijä jne.) saa asentaa ja liittää vain jännitteettömässä tilassa.
- Noudata myös sijoituspaikan paikallisia määräyksiä.
- Käänny oman turvallisuutesi vuoksi toimittajasi puoleen sellaisissa ongelmissa, joita ei käsitellä asennusohjeessa kyllin tarkasti.
- Saunaa eivät saa käyttää alle 8-vuotiaat lapset.
- Saunaa saavat käyttää yli 8-vuotiaat lapset, henkilöt, joilla on rajoittuneet psyykkiset, sensoriset tai henkiset kyvyt, samoin kuin henkilöt, joilta puuttuu saunan käytön vaatima kokemus ja tietämys:
 - jos he ovat valvonnan alaisia.
 - jos heille on näytetty turvallinen käyttö ja he ymmärtävät vaarat, joita voi syntyä.
- Lapset eivät saa käyttää saunaa leikkimiseen.
- Alle 14-vuotiaat lapset saavat puhdistaa saunan vain valvonnan alaisina.
- Saunaa ei saa puhdistaa höyrypesureilla, painepesureilla tai roiskevedellä.
- Jätä saunominen terveydellisistä syistä väliin, jos olet alkoholin, lääkkeiden tai huumeiden vaikutuksen alaisena.
- Varmista, että lämmityselementtien päällä ei ole tulenarkoja esineitä, ennen kuin kytket ohjaimen päälle.

3. Tuotekuvaus

3.1. Tekniset tiedot

Saunan materiaali	Abachi
Saunan mitat (P x L (syvyys) x K)	1300 x 1043 x 2000 mm
Jännitteensaanti	230 VAC 50 Hz
Kokonaisteho	1800 W; 7,8 A
Säädettävä infrapunasäteilijä	2 x 400 W
Sivuseinän lämmityselementit	2 x 300 W
Pohkeiden lämmityselementti	1 x 200 W
Lattian lämmityselementti	1 x 200 W



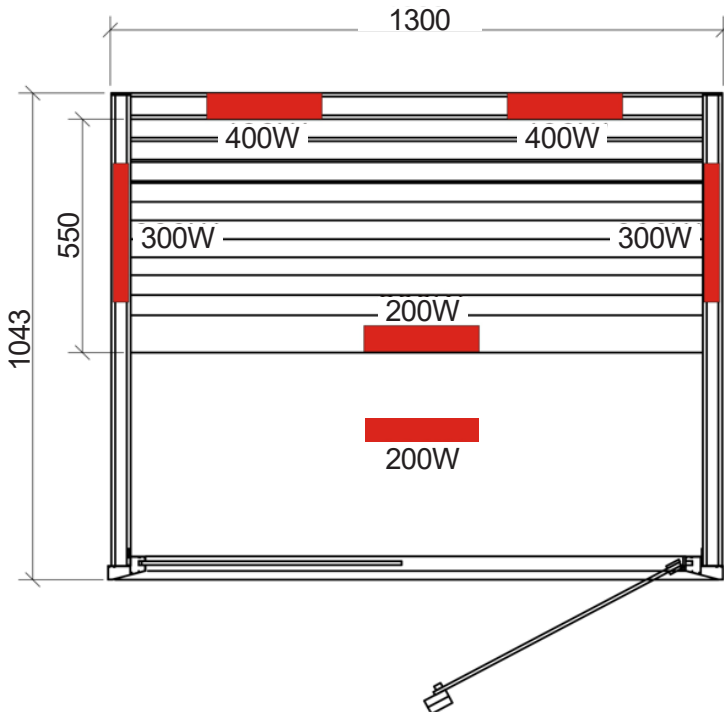

3.2. Pohjapiirros

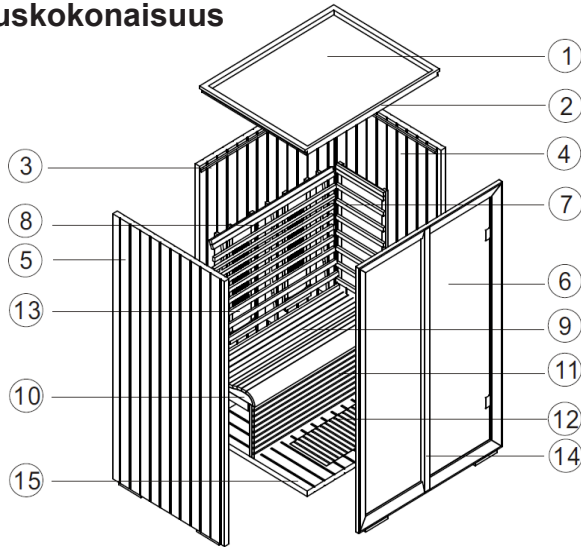

3.3. Toimituskokonaisuus



3.4. Osaluettelo

Nro	NIMI	MITAT	KPL
1	Katon suojus	1214 x 954 x 5 mm	1
2	Kattoelementti	1214 x 954 x 65 mm	1
3	Takaseinä	1214 x 1980 x 59 mm	1
4	Sivuseinä oikealla	1013 x 1980 x 46 mm	1
5	Sivuseinä vasemmalla	1013 x 2000 x 46 mm	1
6	Lasiseinä	1000 x 2000 x 67 mm	1
7	Sivuilla sijaitsevat lämmityselementit	460 x 878 x 40 mm	2
8	Infrapunasaiteilijä	250 x 780 x 65 mm	2
9	Ergonominen laude	1214 x 550 x 80 mm	1
10	Lauteen tuki	1214 x 510 x 60 mm	1
11	Pohkeiden lämmityselementti	1214 x 390 x 40 mm	1
12	Lattian lämmityselementti	670 x 340 x 55 mm	1
13	Ergonominen selkänöja	1100 x 870 x 111 mm	1
14	Ovenkahva	1960 x 80 x 32 mm	1
15	Lattiaritilä	914 x 954 x 46 mm	1
	Ruuvit	 5 x 35 mm	12
	Ruuvit	 4 x 45 mm	10
		 5 x 60 mm	4
	Ruuvit	 4 x 35 mm	8

4. Asennus

Ennen töiden aloittamista tarkasta osaluettelon mukaisesti, että kaikki yksittäiset osat ovat lähetyksessä mukana. Jos yksittäisiä osia puuttuu, ota yhteys jälleenmyyjääsi viimeistään 14 päivän kuluttua saunan toimituksesta, ks. oppaan lopussa oleva takuukortti.



Asennukseen tarvitet apumiehen!
Suosittelemme ruuvien reikien poraamista etukäteen.



Suoran kulman tarkastus:

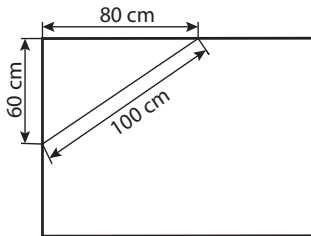

Käsittele lasia varoen: Varo erityisesti lasin reunoja - karkaistu lasi voi särkyä iskusta pieniksi sirpaleiksi. Sijoita suojapehmuste (esim. pakkauspahvi) lasin reunan alle.

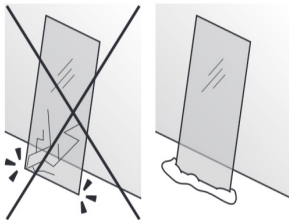

Tarvittavat työkalut



Ruuvitaltta



Mittanauha



Porakone



Kierukkapora



Mattoveitsi



Vatupassi



Lyijykynä



Tikkaat

5. Asennuskuvat (viimeisen kielen jälkeen) sivu 11

6. Kytöntäkaavio

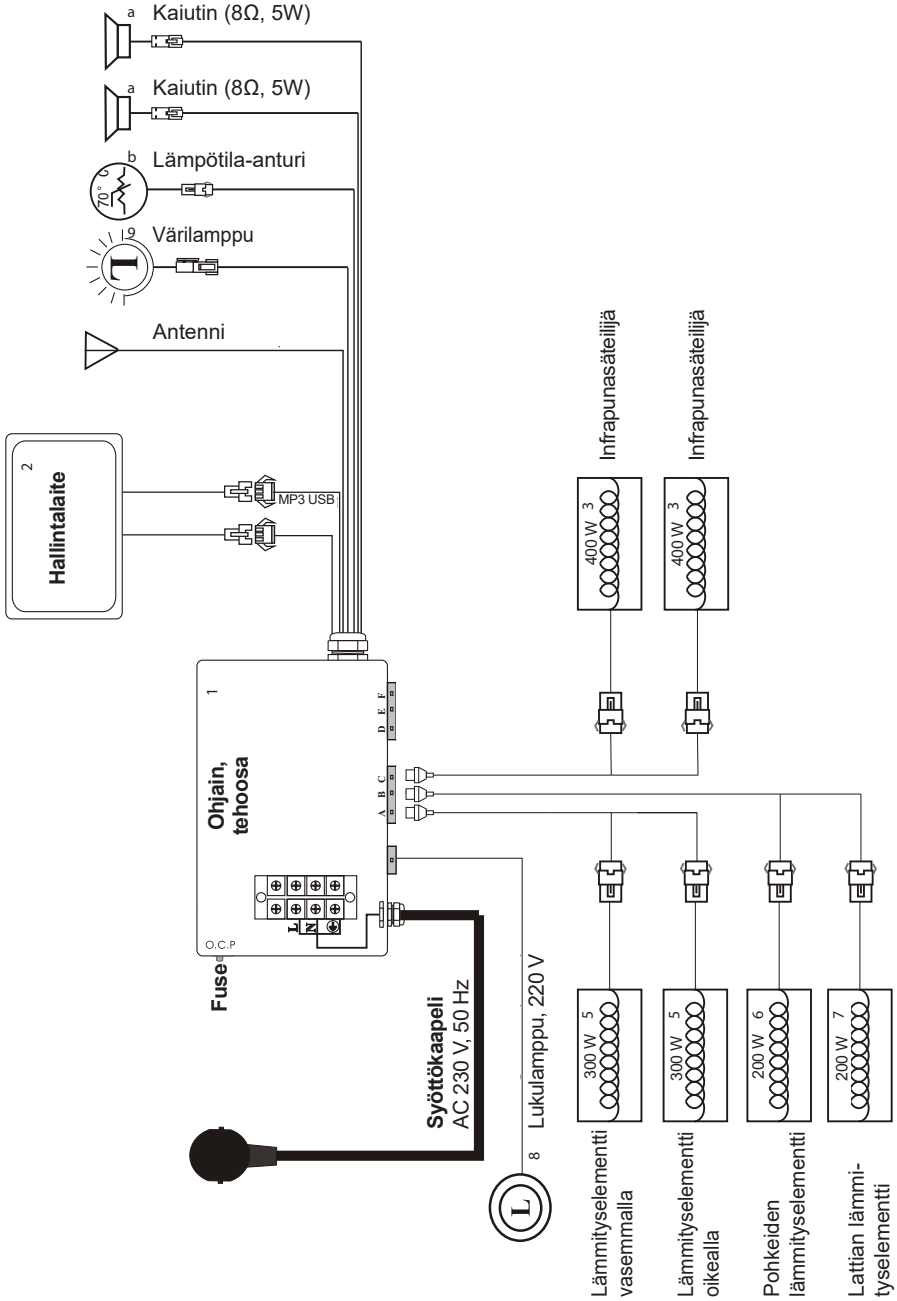

1 - b Varaosaluettelon numerointi

7. Käyttö

7.1. Käyttöönotto

Yhdistä kaikki liittimet (teho-osan) kytkentäkaavion mukaisesti. Yhdistä lopuksi ohjain (teho-osa) seinäpistorasiaan. Näytössä on **päälle/pois**-symboli .



Käynnistä ohjain painamalla **päälle/pois**-symbolia. Lämmitysvastukset aloittavat lämmityksen. Saunan lämpötila ja lämmityksen toiminta-aika ovat näytössä. Lämmityksen toiminta-aika on automaattisesti 60 minuuttia tai viimeksi valitun toiminta-ajan mukainen. Mikäli painat uudelleen **päälle/pois**-symbolia, kaikki toiminnot (lämmityselementit, valaistus ja musiikki) kytkeytyvät pois päältä.



Asetusten tekemiseen on aikaa 10 sekuntia (vilkkuva näyttö). Tämän jälkeen ohjain kytkeytyy näyttötilaan.

7.2. Lämpötila-asetukset

Voit asettaa haluamasi lämpötilan painamalla painikkeita **Lämpötila +/-** (30–70 °C).

Kaikki lämmityselementit kytkeytyvät automaattisesti pois päältä, kun lämpötila on saavutettu. Lämmityselementit kytkeytyvät uudelleen päälle, kun lämpötila laskee 2 °C aiemmin säädetyn lämpötilan alapuolelle.

Kirjaimet "HH" vilkkuvat näytössä, mikäli saunan lämpötila ylittää 80 °C. Kaikki toiminnot kytkeytyvät automaattisesti pois päältä. Odota, kunnes lämpötila on laskenut 70 °C:n alapuolelle ja käynnistä sauna uudelleen painikkeella PÄÄLLE/POIS.



Saunassa saavutettava maksimilämpötila voi olla alle haluamasi lämpötilan. Tämä riippuu saunan ulkopuolisesta lämpötilasta.

7.3. Aika-asetukset

Lämmityksen keston voi asettaa painikkeilla **Aika +/-** 5–60 minuutin välille (1 painikkeen painallus = 1 minuutti). Ohjain laskee minuuotteja alaspäin. Arvon "00" kohdalla kaikki toiminnot kytkeytyvät automaattisesti pois päältä.

7.4. Valaisin

Lukulampun ja värilampun voi sytyttää painamalla painiketta **Valaisin**.

Painamalla painiketta "**Valaisin**" pitkään (3 sekunnin ajan) voit siirtyä asetustilaan (lämpötilan näytössä "Lx" (x = 1-9) ja ajan näytössä "2n"). Seuraavat asetukset ovat mahdollisia:

"**Time +**": Lukulamppu päälle/pois

"**Time -**": Värilamppu päälle/pois

"**Lämpötila + / -**": Värin valinta

L1 = valkoinen, L2 = vaaleanpunainen, L3 = sininen, L4 = taivaansininen, L5 = vihreä, L6 = keltainen, L7 = punainen, L8 = värien vaihto vuorotellen, L9 = värien vaihto hitaasti

7.5. Musiikki

Voit valita FM-radion, Bluetooth-toiminnon, USB-liitännän ja ulkoisen AUX-tulon väliltä painamalla painiketta **Musiikki**.

Äänenvoimakkuutta voi säätää painikkeella **Volume +/-** välillä 1–30.

Painamalla painiketta **Track** ◀◀ / ▶▶ voit valita edellisen/seuraavan kappaleen/radioaseman.

FM-radio

Paina painiketta **Musiikki**, kunnes näytössä on "FM". Paina tämän jälkeen painiketta **Musiikki** 3 sekunnin ajan. Radio hakee automaattisesti asemia ja tallentaa löytämänsä asemat (kanavat välillä 87,5 MHz – 108,5 MHz). Painamalla painiketta **Track** ◀◀ / ▶▶ voit valita edellisen tai seuraavan radioaseman.

Bluetooth

Voit aktivoida Bluetooth-yhteyden matkapuhelimeesi painamalla painiketta **Musiikki**, kunnes näytössä on "BLU". Aktivoi matkapuhelimen Bluetooth-hakutoiminto ja hae Bluetooth-laitetta "BT-Sauna" (yhteyden muodostuksen kesto 7 sekuntia). Kun yhteys on muodostettu matkapuhelimeen, musiikkia voi toistaa puhelimelta.

USB

Paina painiketta **Musiikki**, kunnes näytössä on "USB". Järjestelmä toistaa musiikkitiedostoja (MP3) siihen yhdistetyltä USB-tikulta.

AUX

Paina painiketta **Musiikki**, kunnes näytössä on "AU". Järjestelmä toistaa musiikkia siihen liitettyltä laitteelta.

Руководство пользователя

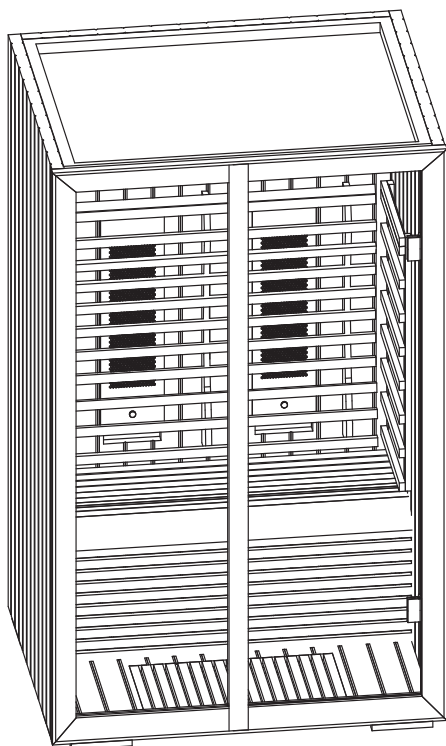

RU

Инфракрасная кабина

Onni Small (1-053-079)

Содержание

1. Информация к настоящему документу	3
2. Важные указания по безопасности	3
2.1. Использование по назначению	3
2.2. Инструкции по технике безопасности	4
3. Описание изделия	5
3.1. Технические характеристики	5
3.2. Схема	5
3.3. Комплект поставки	6
3.4. Список деталей	6
4. Монтаж	7
5. Изображения сборки (последняя версия)	11
6. Электрическая схема	8
7. Эксплуатация	9
7.1. Ввод в эксплуатацию	9
7.2. Настройки температуры	9
7.3. Настройки времени	9
7.4. Освещение	10
7.5. Музыка	10
8. Гарантийный талон	14
9. Запасные детали	16

1. Информация к настоящему документу

Внимательно прочитать инструкцию по монтажу и эксплуатации. Хранить настоящий документ рядом с инфракрасной кабиной, так как он содержит информацию, необходимую для безопасной эксплуатации устройства.



Эта инструкция по монтажу и эксплуатации также доступна в разделе «Download» на веб-сайте www.mediabank.harvia.com

2. Важные указания по безопасности

Инфракрасная кабина сконструирована согласно признанным правилам техники безопасности. Тем не менее, при эксплуатации этого устройства могут возникать опасные ситуации. Строго соблюдать следующие указания по технике безопасности и специальные инструкции, приводимые в каждой главе.

2.1. Использование по назначению

Инфракрасная кабина служит для обогрева человеческого тела.

Расположение кабины должно быть защищено от брызг воды. Для оптимальной работы температура окружающей среды должна быть не менее 20 °С. Максимальная влажность окружающего воздуха не должна превышать 95 %.

Кабина должна быть установлена на ровной поверхности. Расстояние до стен должно составлять не менее 5 см.

Любое иное использование считается использованием не по назначению. Использование не по назначению может привести к повреждению изделия, серьезным травмам или смертельному исходу.

2.2. Инструкции по технике безопасности

- Монтаж и работы по подключению к электрическим деталям (управление, прожекторы, и т. д.) разрешается выполнять только в состоянии без напряжения.
- Соблюдать также требования регламентов, действующих в месте установки блока управления.
- При возникновении проблем, которые не удастся устранить, используя информацию руководства по монтажу, обратиться к поставщику устройства.
- Запрещается использовать инфракрасную кабину детям младше 8 лет.
- Детям старше 8 лет, лицам с ограниченными физическими, умственными возможностями или с нарушениями работы органов чувств, а также лицам, не имеющим достаточно опыта или знаний, разрешается эксплуатировать инфракрасную кабину только:
 - если они находятся под надзором;
 - если им было продемонстрировано безопасное обращение с блоком управления и они понимают опасности, которые могут возникнуть.
- Детям запрещается играть с инфракрасной кабиной.
- Дети, не достигшие 14 лет, могут только очищать инфракрасную кабину под присмотром других лиц.
- Нельзя чистить кабину паровыми очистителями, мойками высокого давления или брызгами воды.
- Не следует посещать сауну лицам, находящимся под воздействием алкоголя, лекарственных или наркотических веществ, так как это может быть небезопасно для здоровья.
- Перед включением блока управления кабины убедиться, что на нагревателе нет воспламеняющихся предметов.

3. Описание изделия

3.1. Технические характеристики

Материал кабины	Абачи
Кабина размеры (Д x Ш (глубина) x В)	1300 x 1043 x 2000 мм
Электропитание:	230 В пер. т. 50 Гц
Полная мощность	1800 Вт; 7,8 А
Регулирование ИК-излучателя	2 x 400 Вт
Нагревательный элемент на боковой стенке	2 x 300 Вт
Нагревательный элемент в ногах	1 x 200 Вт
Нагревательный элемент в полу	1 x 200 Вт



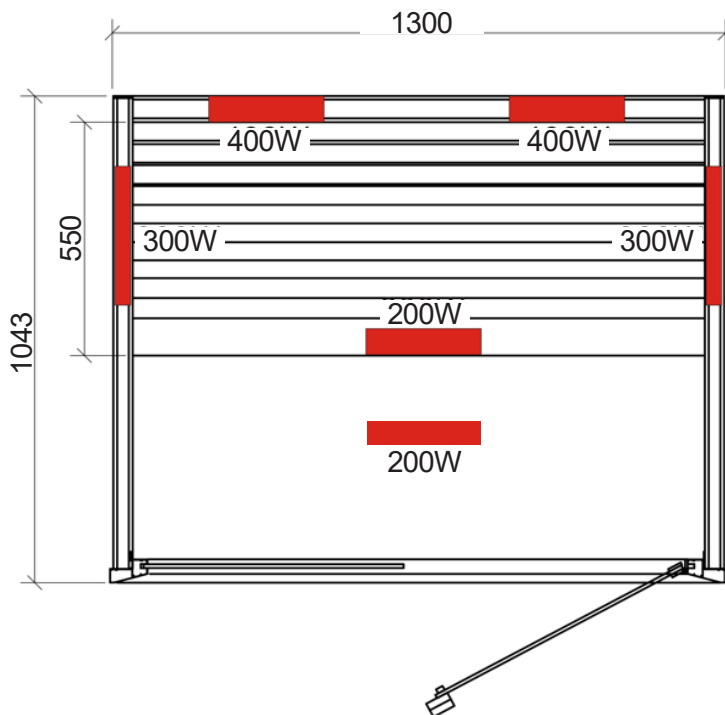

3.2. Схема



3.3. Комплект поставки



3.4. Список деталей

№	НАИМЕНОВАНИЕ	РАЗМЕРЫ	КОЛИЧЕСТВО
1	Крышка потолка	1214 x 954 x 5 мм	1
2	Потолочный элемент	1214 x 954 x 65 мм	1
3	Задняя стенка	1214 x 1980 x 59 мм	1
4	Правая боковая стенка	1013 x 1980 x 46 мм	1
5	Левая боковая стенка	1013 x 2000 x 46 мм	1
6	Лицевая панель	1000 x 2000 x 67 мм	1
7	Нагревательный элемент сбоку	460 x 878 x 40 мм	2
8	ИК-излучатель	250 x 780 x 65 мм	2
9	Эргономичная скамья	1214 x 550 x 80 мм	1
10	Подставка для скамьи	1214 x 510 x 60 мм	1
11	Нагревательный элемент в ногах	1214 x 390 x 40 мм	1
12	Нагревательный элемент в полу	670 x 340 x 55 мм	1
13	Эргономичная спинка	1100x 870 x 111 мм	1
14	Дверная ручка	1960 x 80 x 32 мм	1
15	Напольная решетка	914 x 954 x 46 мм	1
	Винты	 5 x 35 мм	12
	Винты	 4 x 45 мм	10
	Винты	 5 x 60 мм	4
	Винты	 4 x 35 мм	8

4. Монтаж

Прежде чем начать работы, убедитесь в наличии всех деталей, проверив их по списку комплектующих. В случае если какие-то детали отсутствуют, необходимо уведомить продавца кабины о недостающих деталях в течение 14 дней — см. гарантийный талон в конце инструкции.



Монтаж должны выполнять два человека!

Кроме того, мы рекомендуем предварительно просверлить отверстия для винтов.



Проверка прямого угла:

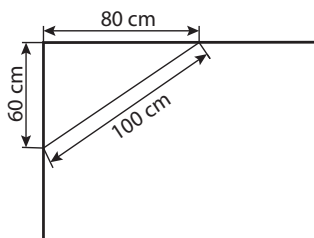

Осторожность при обращении со стеклом: Обращаться с краями стекла осторожно — при ударе закаленное стекло может треснуть с образованием мелких осколков. Под край стекла подложите защитный материал (например: упаковочный картон).

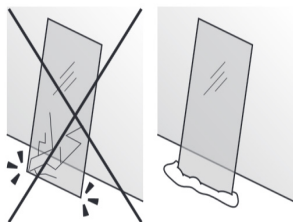

Требуемые инструменты



Отвертка



Рулетка



Дрель



Сверло



Строительный
нож



Водяной
уровень



Карандаш



Стремянка

5. Изображения сборки (последняя версия) стр. 11

6. Электрическая схема

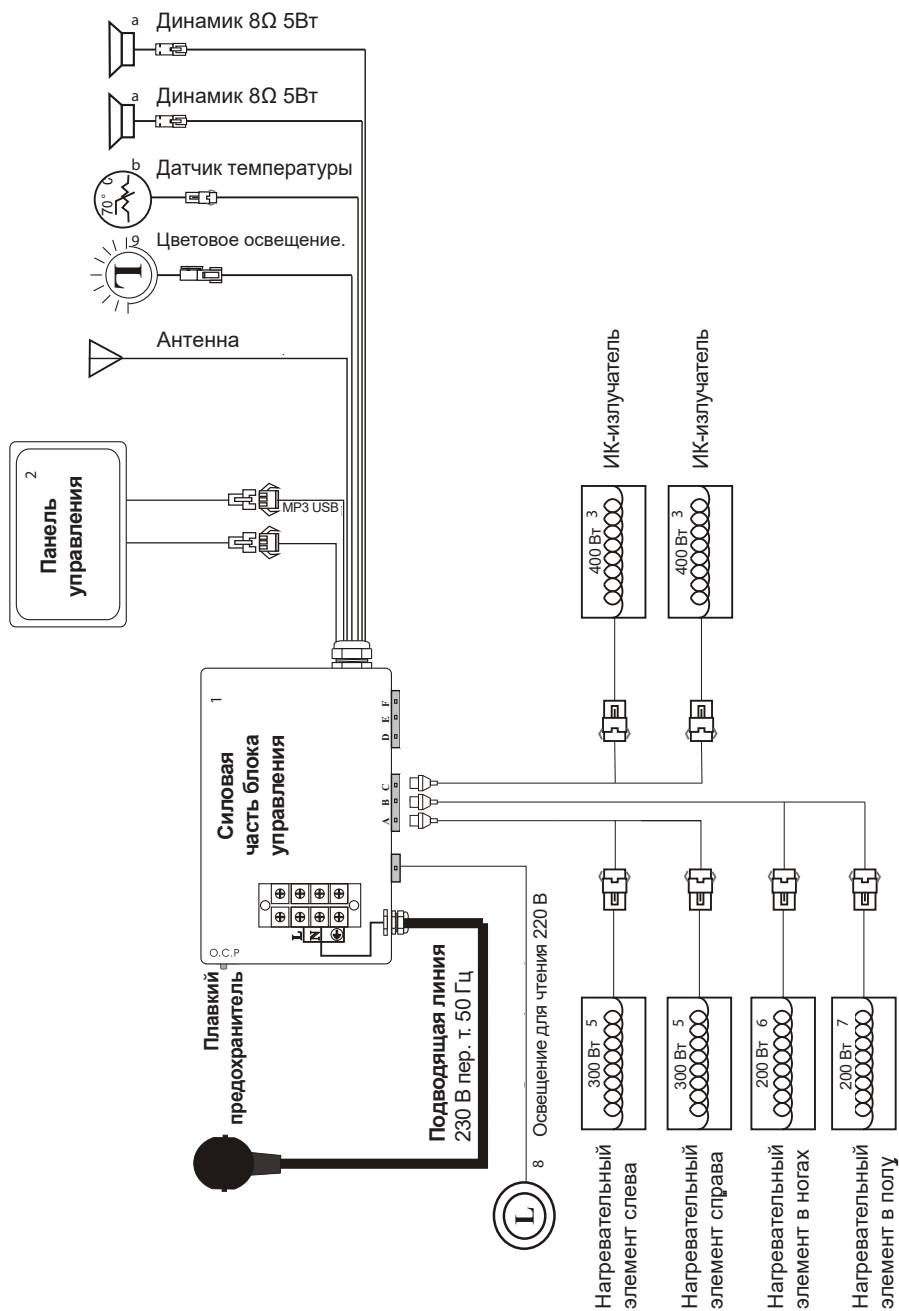

1 - в Нумерация списка запасных частей

7. Эксплуатация

7.1. Ввод в эксплуатацию

Подключите все разъемы в соответствии с электрической схемой и в конце всего блок управления (силовую часть) к настенной розетке. На дисплее загорается индикатор **включения/выключения** .



Нажмите **вкл./выкл.**, чтобы включить управление. Нагревательные элементы начинают нагреваться. Он покажет температуру в кабине и время работы. Время выполнения автоматически активируется до 60 минут или до последнего выбранного времени. Если вы снова нажмете **вкл./выкл.**, все функции (нагревательные элементы, свет и музыка) будут отключены.



Настройку можно задать в течение 10 секунд (мигающий индикатор), затем включится режим отображения.

7.2. Настройки температуры

Необходимую температуру можно установить с помощью кнопок **Температура +/-** (30–70 °C).

При достижении температуры все нагревательные элементы автоматически отключаются. Если температура на 2 °C ниже ранее установленной температуры, нагревательные элементы автоматически включаются снова.

Если температура в кабине превышает 80 °C, мигает индикатор «НН». Все функции автоматически отключаются. Подождите, пока температура не опустится ниже 70 °C, и перезапустите кабину с помощью кнопки включения/выключения.



Максимально допустимая температура в кабине может быть ниже установленной температуры. Это зависит от температуры вне кабины.

7.3. Настройки времени

Вы можете установить желаемое время нагрева с помощью кнопок **Время +/-** от 5 до 60 мин. (1 нажатие клавиши = 1 минута). Минуты отсчитываются в обратном порядке, при достижении «00» все функции автоматически отключаются.

7.4. Освещение

Нажатие кнопки **освещения** включает освещение для чтения и цветное освещение.

С помощью длительного нажатия (удерживайте 3 секунды) кнопки «**освещение**» вы войдете в режим настройки (индикатор «Lx» (x = 1-9) на индикаторе температуры и «2n» на индикаторе времени). Возможны следующие настройки:

«**Время +**»: Включение/выключение освещения для чтения

«**Время -**»: Цветовое освещение вкл./выкл.

«**Температура + / -**»: выбор цвета

L1 = белый, L2 = розовый, L3 = синий, L4 = небесно-голубой, L5 = зеленый, L6 = желтый, L7 = красный, L8 = переключение цветов, L9 = медленный переход цветов

7.5. Музыка

Нажав кнопку **Музыка**, вы можете переключаться между функциями FM-радио, Bluetooth, USB и внешним входом AUX.

Громкость можно регулировать с помощью кнопки **Громкость +/-** в диапазоне от 1 до 30. Нажмите **Трек <</ >>**, чтобы выбрать предыдущую/следующую песню/радиостанцию.

FM-радио

Нажимайте кнопку **Музыка** до тех пор, пока не появится FM, и нажимайте кнопку **Музыка** в течение 3 секунд. Радио автоматически ищет и сохраняет станции (каналы от 87,5 МГц до 108,5 МГц). Нажмите **Трек <</ >>**, чтобы выбрать предыдущую/следующую радиостанцию.

Bluetooth

Нажимайте кнопку **Музыка** до тех пор, пока не появится BLU, чтобы можно было включить соединение Bluetooth с вашим телефоном. Включите функцию поиска Bluetooth на мобильном телефоне и найдите устройство Bluetooth «BT-Sauna» (время сопряжения = 7 секунд). После успешного подключения к телефону музыка может воспроизводиться с мобильного телефона.

USB

Нажимайте кнопку **Музыка** до тех пор, пока не появится USB. Воспроизводится музыка (MP3) с подключенного USB-накопителя.

AUX

Нажимайте кнопку **Музыка** до тех пор, пока не появится AU. Воспроизводится музыка с подключенного устройства.

Kasutusjuhend

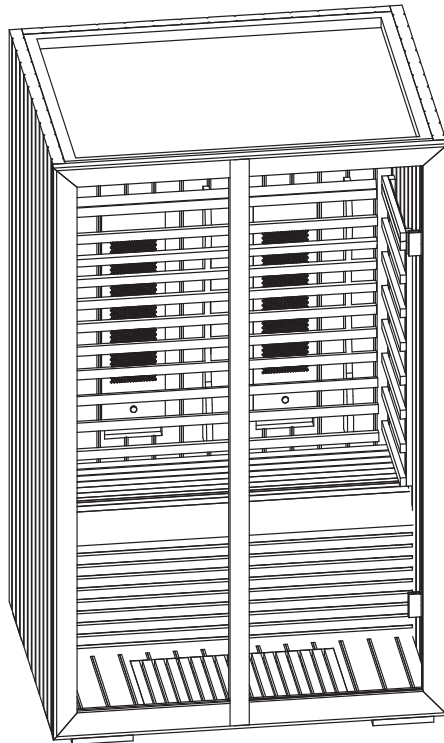

ET

Infrapunakabiin

Onni Small (1-053-079)

Sisukord

1. Selle juhendi kohta	3
2. Olulised nõuanded teie turvalisuseks	3
2.1. Otstarbekohane kasutamine	3
2.2. Ohutusjuhised	4
3. Toote kirjeldus	5
3.1. Tehnilised andmed	5
3.2. Põhijoonis	5
3.3. Tarnekomplekt	6
3.4. Detailide loend	6
4. Montaaž	7
5. Paigaldusjoonised (pärast viimast keelt)	11
6. Lülitusskeem	8
7. Käitamine	9
7.1. Kasutuselevõtt	9
7.2. Temperatuuriseadistused	9
7.3. Ajaseadistused	9
7.4. Valgustus	10
7.5. Muusika	10
8. Garantiikaart	14
9. Varuosad	16

1. Selle juhendi kohta

Lugege see paigaldus- ja kasutusjuhend hoolikalt läbi ning hoidke seda infrapunakabiini läheduses. Siis on teil igal ajal võimalik turvalisust ja kasutamist puudutavat teavet uuesti lugeda.



Paigaldus- ja kasutusjuhendi leiata ka meie veebilehelt allalaadimiste rubriigist www.mediabank.harvia.com

2. Olulised nõuanded teie turvalisuseks

Infrapunakabiin on ehitatud tunnustatud ohutustehnilisi reegleid järgides. Sellele vaatamata võib kasutamise käigus tekkida ohte. Järgige seetõttu alljärgnevat ohutusjuhiseid ja spetsiaalseid hoiatavaid viiteid üksikutes peatükkides.

2.1. Otstarbekohane kasutamine

Infrapunakabiin on ette nähtud inimese keha soojendamiseks.

Kabiin peab asuma veepritsmete eest kaitstud kohas. Optimaalse töö tagamiseks peaks paigalduskoha temperatuur olema vähemalt 20 °C. Maksimaalne ümbritseva õhu niiskus ei tohi olla üle 95%.

Kabiin tuleb paigaldada tasasele pinnale. See peab paiknema seintest vähemalt 5 cm kaugusel.

Iga sellest erinev kasutamine loetakse mitteotstarbekohaseks. Mitteotstarbekohane kasutamine võib kahjustada toodet ja põhjustada raskeid kuni surmavaid vigastusi.

2.2. Ohutusjuhised

- Elektriosade (juhtseade, kiirgur jne) monteerimis- ja ühendamistöid tohib teha ainult pinge alt välja lülitatud seadmel.
- Arvestage ka paigalduskohas kehtivaid kohalikke määrusi.
- Probleemide korral, mida paigaldusjuhendis ei ole piisavalt põhjalikult käsitletud, pöörduge oma turvalisuse huvides tarnija poole.
- Kabiini ei tohi kasutada alla 8-aastased lapsed.
- Üle 8-aastased lapsed ja piiratud psüühiliste, meeleliste või vaimsete võimetega isikud ning isikud, kellel puuduvad kogemused ja teadmised, tohivad kasutada kabiini üksnes järgmistel tingimustel.
 - kui nad on järelevalve all;
 - kui neile on ohutut kasutamist õpetatud ja kui nad mõistavad ohte, mis võivad tekkida.
- Lapsed ei tohi kabiiniga mängida.
- Alla 14-aastased lapsed võivad kabiini juhtseadet puhastada ainult järelevalve all.
- Kabiini ei tohi puhastada aurupuhasti, survepesuri ega sellele vett pritsides.
- Kui olete alkoholi, ravimite või uimastite mõju all, loobuge tervise kaalutlustel saunaminekust.
- Enne juhtseadme sisselülitamist veenduge, et kütteelementidel ei oleks süttivaid esemeid.

3. Toote kirjeldus

3.1. Tehnilised andmed

Kabiini materjal	vääris-obehepuu
Kabiini mõõdud (P × L (sügavus) × K)	1300 x 1043 x 2000 mm
Toide	230 V AC, 50 Hz
Koguvõimsus	1800 W; 7,8 A
Hämardatav infrapunakiirgur	2 x 400 W
Külgseina kütteelemendid	2 x 300 W
Säärekõrguse kütteelement	1 x 200 W
Põranda kütteelement	1 x 200 W



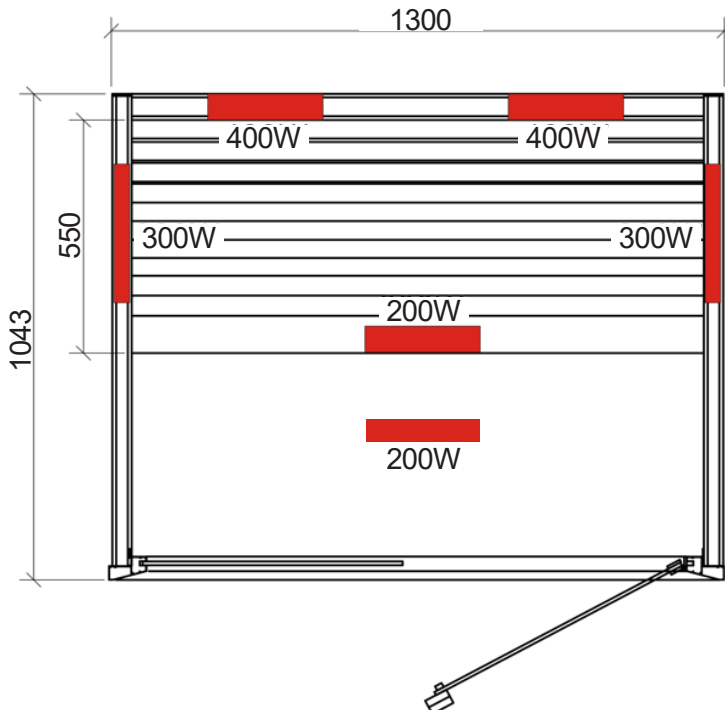

3.2. Põhijoonis

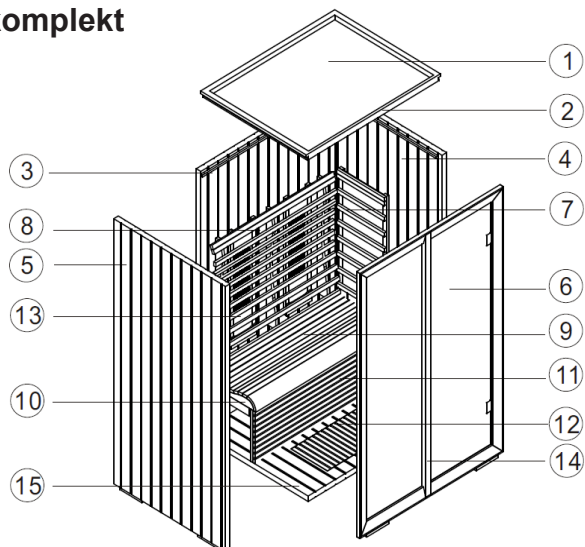

3.3. Tarnekomplekt



3.4. Detailide loend

Nr	NIMETUS	MÕÖTMED	ARV
1	Lae kate	1214 x 954 x 5 mm	1
2	Laeelement	1214 x 954 x 65 mm	1
3	Tagasein	1214 x 1980 x 59 mm	1
4	Parempoolne külgsein	1013 x 1980 x 46 mm	1
5	Vasakpoolne külgsein	1013 x 2000 x 46 mm	1
6	Klaasist esikülg	1000 x 2000 x 67 mm	1
7	Külgmised kütteelemendid	460 x 878 x 40 mm	2
8	Infrapunakiirgur	250 x 780 x 65 mm	2
9	Ergonoomiline pink	1214 x 550 x 80 mm	1
10	Pingi tugi	1214 x 510 x 60 mm	1
11	Sääreosa kütteelement	1214 x 390 x 40 mm	1
12	Põranda kütteelement	670 x 340 x 55 mm	1
13	Ergonoomiline seljatugi	1100 x 870 x 111 mm	1
14	Ukse käepide	1960 x 80 x 32 mm	1
15	Põrandarest	914 x 954 x 46 mm	1
	Kruvid	 5 x 35 mm	12
	Kruvid	 4 x 45 mm	10
	Kruvid	 5 x 60 mm	4
	Kruvid	 4 x 35 mm	8

4. Montaaž

Enne tööga alustamist kontrollige detailide loendi järgi, kas kõik detailid on tegelikult tarnega kaasas. Kui mõni detail on puudu, teavitage edasimüüjat hiljemalt 14 päeva pärast kabiini kättesaamist – vt jaotise lõpus olevat garantiikaarti.



Paigaldamisel on teil vaja teise inimese abi.
Soovitame kruvide jaoks augud ette puurida.



Parempoolse nurga kontrollimine:

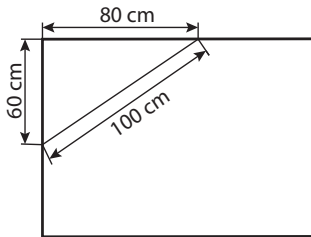

Käsitsege klaasi ettevaatlikult: olge eriti ettevaatlik klaasi servadega – karastatud klaas võib löögi korral väikesteks kildudeks puruneda. Asetage kaitsepolster (nt pakkekast) klaasi serva alla.

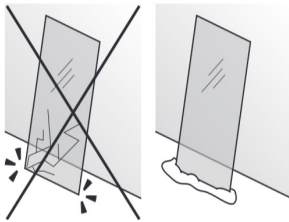

Vajalikud tööriistad



Kruvikeeraja



Mõõdulint



Trell



Spiraaluur



Löikenuga



Vesilood



Harilik pliiats



Kahepoolne redel

5. Paigaldusjoonised (pärast viimast keelt) lk 11

6. Lülituskeem

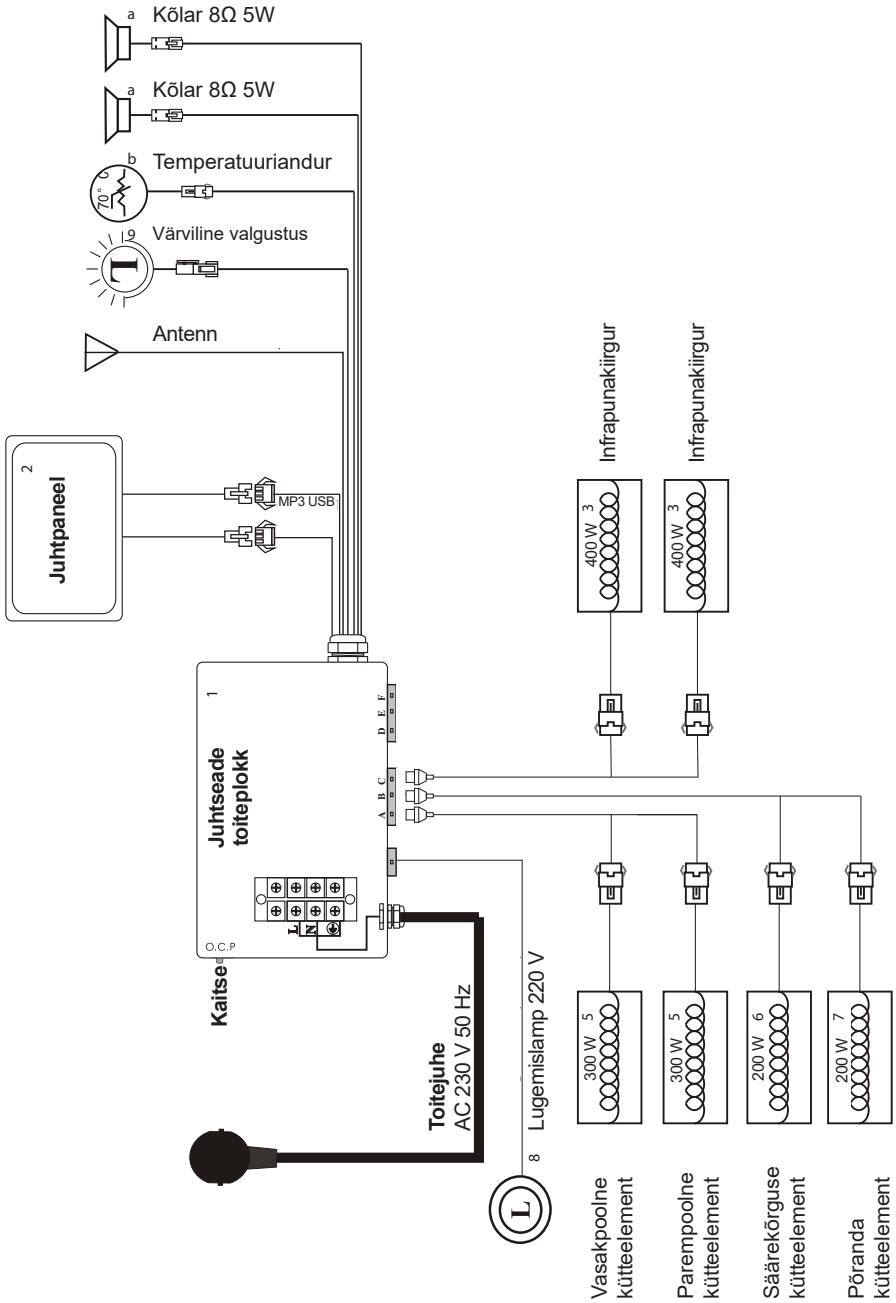

Numbrid 1 – b, varuosade loend

7. Käitamine

7.1. Kasutuselevõtt

Ühendage kõik pistikühendused lülituskeemi järgi, kõige viimasena ühendage juhtseade (toiteplokk) seinapistikupespa.

Ekraanil põleb **sisse-väljanupu**  sümbol.



Vajutage **sisse-väljanuppu**, et juhtseade sisse lülitada. Kütteelemendid hakkavad kütma. Kuvatakse kabiini temperatuuri ja tööaega. Tööaeg on automaatselt 60 minutit või viimati valitud aeg. Kui te vajutate uuesti **sisse-väljanuppu**, lülitatakse kõik funktsioonid (kütteelemendid, valgustus ja muusika) välja.



Seadistusi saab teha 10 sekundit (vilkuv näit), seejärel lülitub süsteem taas kuvarežiimile.

7.2. Temperatuuriseadistused

Soovitud temperatuuri saate seadistada nuppudega **Temperatuur +/-** (30–70 °C).

Kui temperatuur on saavutatud, lülitatakse kõik kütteelemendid automaatselt välja. Kui temperatuur langeb 2 °C madalamaks kui varem seadistatud temperatuur, lülitatakse kütteelemendid automaatselt uuesti sisse.

Kui kabiini temperatuur on üle 80 °C, siis vilgub näit „HH“. Kõik funktsioonid lülitatakse automaatselt välja. Oodake, kuni temperatuur on langenud alla 70 °C ja käivitage kabiin uuesti sisse-väljanupuga.



Maksimaalne kabiinis saavutatav temperatuur võib olla madalam kui soovitud temperatuur. See oleneb kabiini ümbritsevast temperatuurist.

7.3. Ajaseadistused

Soovitud kütmise aega saate seadistada nuppudega **Aeg +/-** vahemikus 5–60 min (1 nupuvajutus = 1 minut). Minuteid pöördloendatakse, „00“ juures lülitatakse kõik funktsioonid automaatselt välja.

7.4. Valgustus

Nupu **Valgus** vajutamisel lülitatakse sisse lugemislamp ja värviline valgustus. Pikalt (vajutage nuppu 3 s) nuppu **Valgustus** vajutades pääsete seadistamisrežiimi (näit „Lx“ (x = 1–9) temperatuurinäidikul ja „2n“ ajanäidikul). Võimalik on teha järgmisi seadistusi.

Time +: lugemislamp sisse/välja

Time -: värviline valgustus sisse/välja

Temperatuur +/-: värvi valimine

L1 = valge, L2 = roosa, L3 = sinine, L4 = taevasinine, L5 = roheline, L6 = kollane, L7 = punane, L8 = värvide vaheldumine, L9 = aeglane värvide üleminek

7.5. Muusika

Nuppu **Muusika** vajutades saate valida funktsioonide FM-raadio, Bluetooth, USB ja väline sisend AUX vahel.

Helitugevust saab reguleerida nupuga **Volume +/-** vahemikus 1 kuni 30.

Vajutage nuppu **Track** ◀◀ / ▶▶, et valida eelmine/järgmine pala/raadiojaam.

FM-raadio

Vajutage nuppu **Muusika**, kuni kuvatakse „FM“, ja vajutage 3 s nuppu **Muusika**. Raadio otsib automaatselt jaamu ja salvestab need (kanalid vahemikus 87,5 MHz kuni 108,5 MHz). Vajutage nuppu **Track** ◀◀ / ▶▶, et valida eelmine või järgmine raadiojaam.

Bluetooth

Vajutage nuppu **Muusika**, kuni kuvatakse „BLU“, et luua Bluetooth-ühendus teie mobiiltelefoniga. Lülitage mobiiltelefonil sisse Bluetoothi otsimisfunktsioon ja otsige Bluetooth-seadet „BT-Sauna“ (sidumise aeg = 7 s). Pärast telefoniga ühenduse loomist saab esitada muusikat mobiiltelefonist.

USB

Vajutage nuppu **Muusika**, kuni kuvatakse „USB“. Ühendatud USB-mälupulgalt esitatakse muusikat (MP3).

Lisaväljund

Vajutage nuppu **Muusika**, kuni kuvatakse „AU“. Ühendatud seadmelt esitatakse muusikat.

5. Assembly illustrations

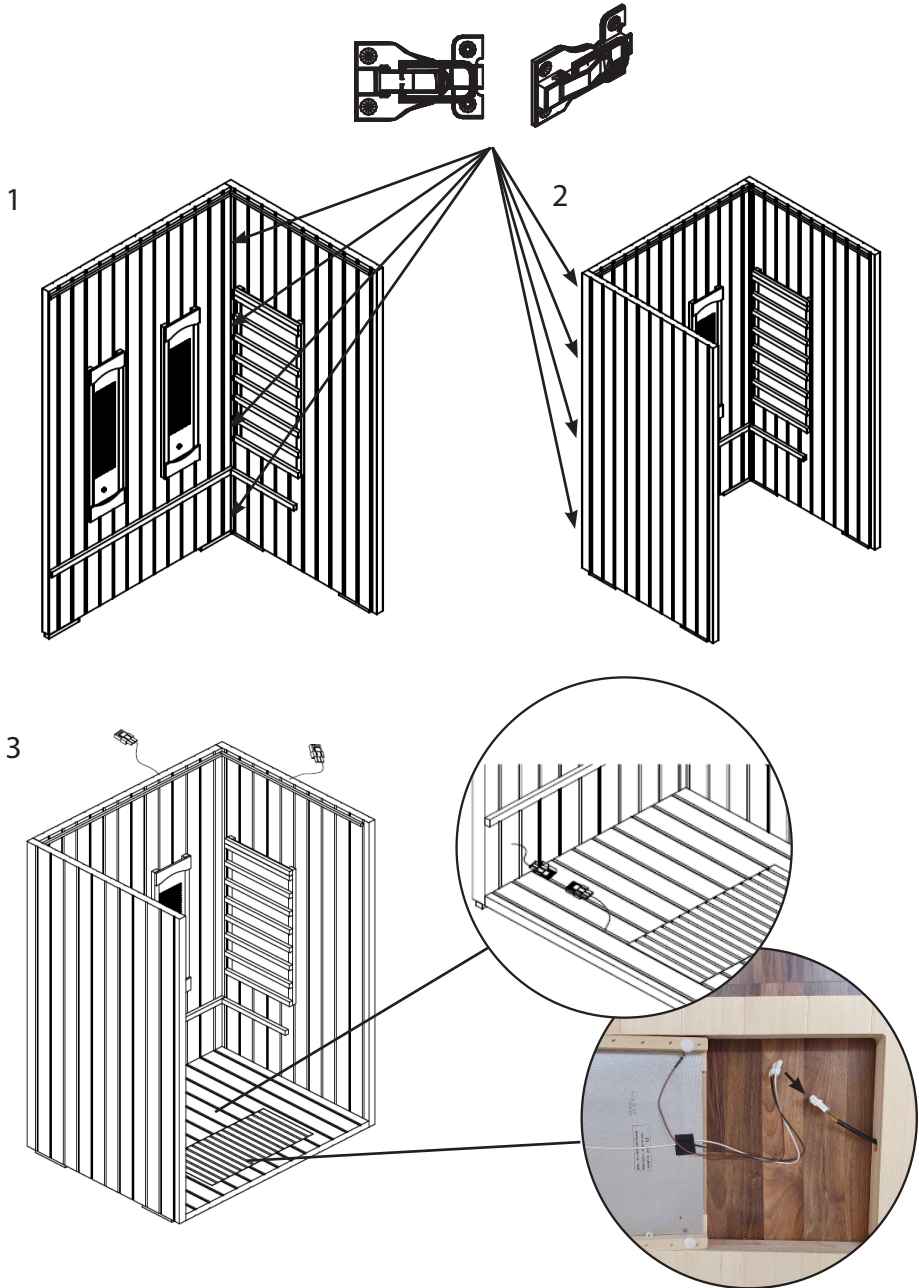

4

8Pcs
5 x 35

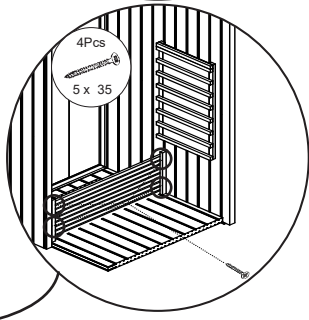
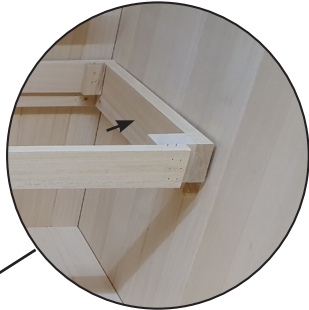
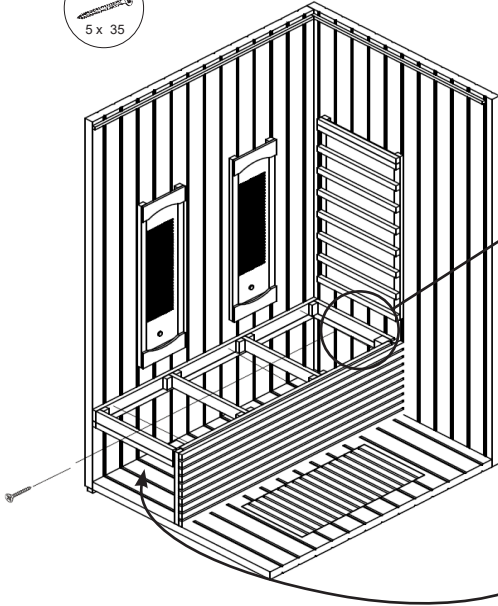

5

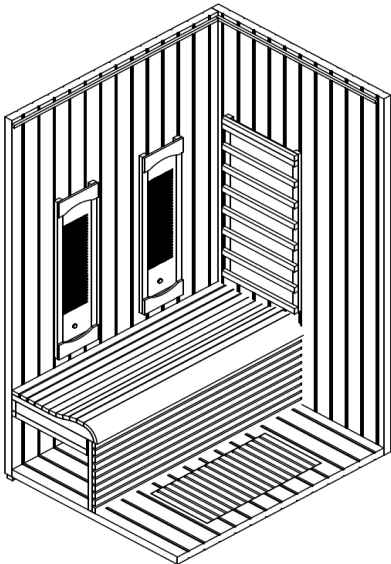

6

4Pcs
5 x 60

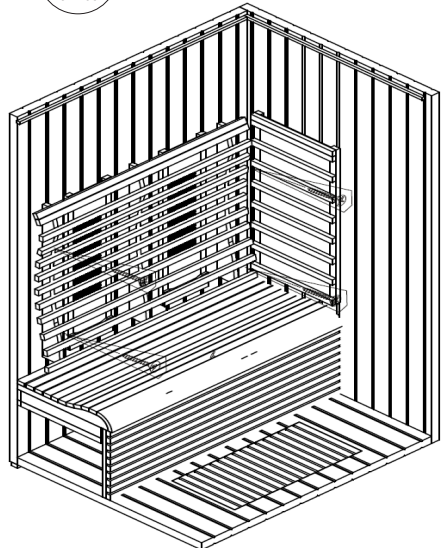

7

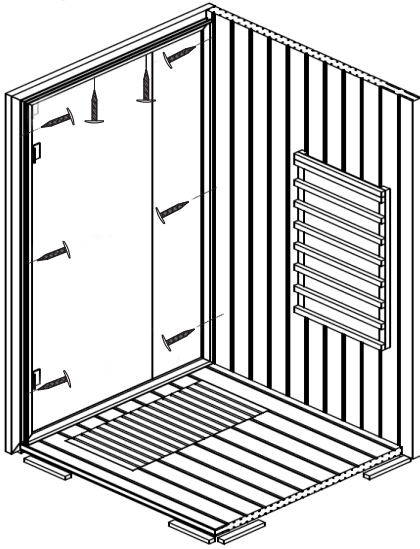

8

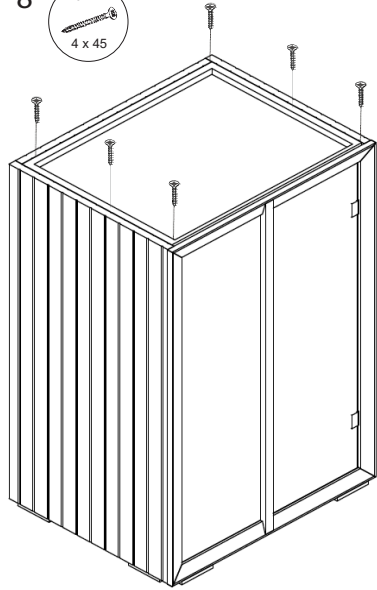

9

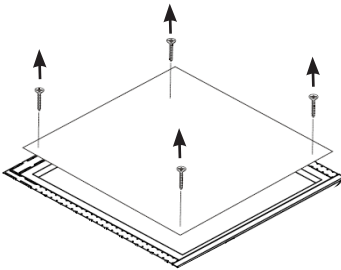

a

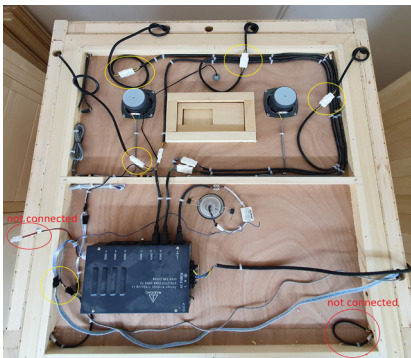

b

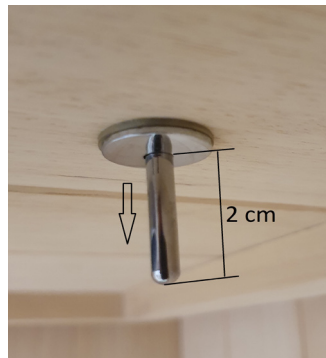

8. Guarantee card

EN Fill in this form and send it by e-mail to your dealer

Invoice number: _____ Date of invoice: _____

Name / telephone number/ email: _____

Item condition (unopened, recently opened or used): _____

In the images below, identify (with a circle), the defective item. Include pictures of the defective item as an attachment, and send them by e-mail.

DE Füllen Sie dieses Formular aus und senden Sie es per E-Mail an Ihren Händler

Rechnungsnummer: _____ Rechnungsdatum: _____

Name / Telefonnummer / Email: _____

Artikelzustand (ungeöffnet, vor Kurzem geöffnet oder gebraucht): _____

Kennzeichnen Sie in den folgenden Abbildungen (mit einem Kreis), den fehlerhaften Artikel. Fügen Sie Bilder des fehlerhaften Elemente als Anhang hinzu, und senden Sie sie per E-Mail.

FR Remplissez ce formulaire et envoyez-le par e-mail à votre distributeur.

Numéro de facture: _____ Date de la facture: _____

Nom / Numéro de téléphone / e-mail: _____

État de l'article (non ouvert, tout juste ouvert ou utilisé): _____

Dans les illustrations suivantes, indiquez (avec un cercle) l'article défectueux. Ajoutez des photos de l'élément défectueux en pièce jointe et envoyez-les par courrier électronique.

IT Compilare questo modulo e inviarlo per e-mail al proprio fornitore

Numero fattura: _____ Data fattura: _____

Nome / Numero di telefono / E-mail: _____

Stato dell'articolo (non aperto, aperto di recente o usato): _____

Nelle immagini seguenti, contrassegnare (con un cerchio) l'articolo difettoso. Aggiungere le foto dell'elemento difettoso come allegato e inviarle via e-mail.

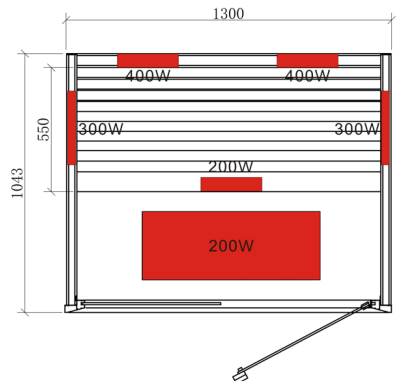
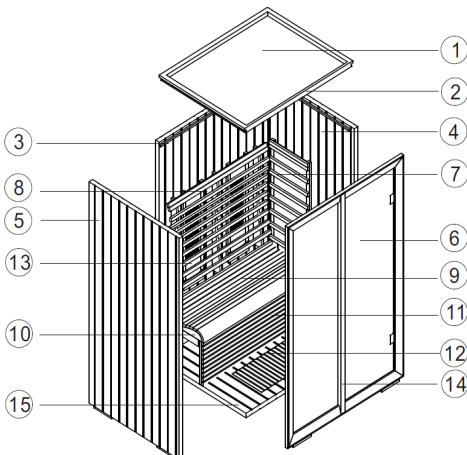

8. Guarantee card

FI Täytä tämä lomake ja lähetä se sähköpostitse jälleenmyyjällesi.
 Laskun numero: _____ Laskun päivämäärä: _____
 Nimi/puhelinnumero/sähköposti: _____
 Osan tila (avaamaton, avattu äskettäin pakkauksesta tai käytetty): _____
 Merkitse virheellinen osa (ympyrällä) seuraaviin kuviin.
 Lisää viallisen osan kuvia liitteenä ja lähetä ne sähköpostilla.

SV Fyll i det här formuläret och skicka det per e-post till din återförsäljare
 Fakturanummer: _____ Fakturadatum: _____
 Namn/telefonnummer/e-postadress: _____
 Artikelns skick (oöppnad, nyligen öppnad eller använd): _____
 Markera (med en cirkel) den felaktiga artikeln på följande bilder.
 Bifoga bilder på det felaktiga elementet som bilaga och skicka dem per e-post.

RU Заполните эту форму и отправьте ее своему продавцу по электронной почте
 Номер счета: _____ Дата выставления счета: _____
 Имя/номер телефона/электронная почта: _____
 Состояние товара (неоткрытый, недавно открытый или использованный): _____
 На приведенных ниже рисунках пометьте (кружком) неисправный элемент.
 Добавьте изображения неисправного элемента в качестве вложения
 и отправьте письмо по электронной почте.

ET Täitke see vorm ja saatke e-posti teel edasimüüjale
 Arve number: _____ Arve kuupäev: _____
 Nimi/telefoninumber/e-post: _____
 Toote seisukord (pakendis, äsja avatud või kasutatud): _____
 Tähistage puudustega toode järgmistel joonistel (ringiga).
 Lisage puudustega elemendi fotod manusena ja saatke need e-posti teel.

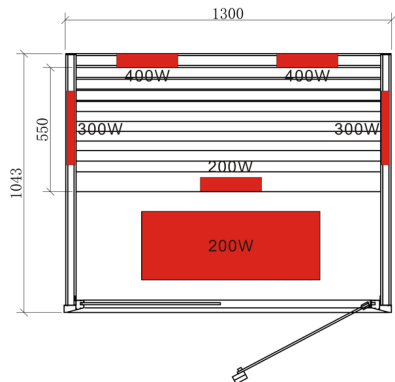
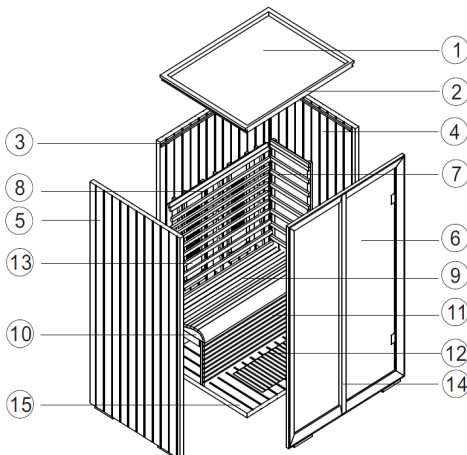

9. Spare parts

Nr.	NAME	ORDERNUMBER
1	Control unit	Onni-IR-P
2	Control panel	Onni-IR-C
3	Radiator complete 400 W (770*210*40)	Onni-IR-400
4	Radiator element 400 W (540*Ø10)	Onni-IR-400-ES
5	Heating element side 300W	Onni-IR-300-S
6	Heating element calves 200W (100*30mm)	Onni-IR-WP-200-100
7	Heating element floor 200W	Onni-WP-200-B
8	Spot reading light 3W	Onni-IR-SP
9	Color light	Onni-IR-RGB
a	Speakers 2x5W	Onni-IR-LSP
b	Temperatur sensor	Onni-IR-F

HARVIA

GLOBAL: Harvia Finland Oy | P.O. Box 12 | Teollisuustie 1-7 | 40951 Muurame | FINLAND | +358 207 464 000 | harvia@harvia.fi
 CENTRAL EUROPE: Harvia Austria GmbH | Wartenburger Straße 31 | A-4840 Vöcklabruck | +43 (0) 7672/22900-50 | info@harvia.com
 www.harvia.com

